

KITO



全岩家居产品

WHOLE PORCELAIN SLAB GALLERY  
www.kitoceramics.com

Sintered Stone  
Furniture



# 全岩空间

WHOLE PORCELAIN SLAB SPACE



墙面岩板  
PORCELAIN SLAB FOR WALL



BATHROOM CABINET  
浴室柜



TEA TABLE  
茶几

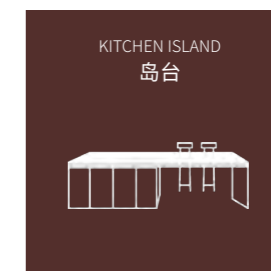

KITCHEN ISLAND  
岛台



DINING TABLE  
餐桌



地面岩板  
PORCELAIN SLAB FOR FLOOR



岩板吊顶  
PORCELAIN SLAB SUSPENDED CEILING

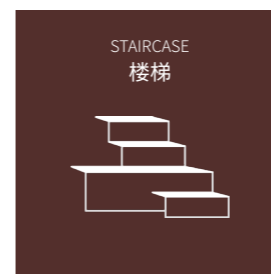

STAIRCASE  
楼梯



KITCHEN COUNTERTOPS  
橱柜台面



KITCHEN CABINET  
橱柜

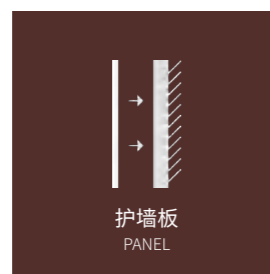

护墙板  
PANEL



窗台石  
BAY WINDOW SILL



门墙一体  
INTEGRATED DOOR WALL SYSTEM



ACCESSORY PRODUCT  
辅料



TRIM  
金属收口

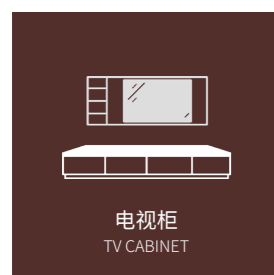

电视柜  
TV CABINET



背景墙  
BACKGROUND WALL



淋浴踏板  
SHOWER FLOOR



门槛石  
STONE SILL



CONSTRUCTION SERVICES  
施工劳务【安装+铺贴】

# 整体交付

HOLISTIC DELIVERY

# Contents 目录

## 01 岩板家居 Rock board home furnishings

茶几  
Tea table 03-26

餐桌  
Dining table 27-52

边几  
Side table 53-66

茶台  
Tea table 67-74

电视柜  
TV cabinet 75-80

装饰品  
Decorations 81-84

浴室柜  
Bathroom cabinet 85-90

智暖家居  
Heating home 91-94

## 02 定制家居 Customize home furnishings

岩板橱柜  
Kitchen cabinet 95-122

岩板岛台  
Kitchen island worktop 123-136

## 03 加工成品 Gallery

楼梯  
Staircase 137-140

窗台  
Bay window sill 141-142

淋浴踏板  
Shower floor 143-144

橱柜台面  
Cabinet table 145-146

加工成品固定花色  
Customized products 147-148

加工工艺品  
Handmade craftwork 149-150

## 04 辅材辅料 Accessory

施工辅料  
Accessory 151-169

收口线条  
Trim 170-173

干挂展示系统  
Dry hanging 174-178

工具指引  
Tools 179-180



在繁忙与喧嚣的现代社会，  
将岩板与家具融合在家居空间中，  
摒弃繁复的装饰，以细节放大我们的感受，  
让生活回归到简单与本真的生活态度。

# TEA TABLE 茶几



名称: 斯卡

编码: KF1100B01/KF1000B01

台面: 12mm岩板直切磨边

支架: 黑色不锈钢底座

产品规格: 1100/1000\*1100/1000\*300mm

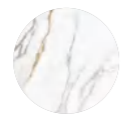

X3216J1110AR  
宝纳金





名称:费罗拉

编码:KF1480B02-A/KF0512B02-B

台面:12mm岩板直切磨边

支架:不锈钢黑钛支架

产品规格: 1600\*800\*300mm/500\*1200\*240mm



X3216J0094AL  
阿拉贝白



X3216J1107AS  
西西里黑





名称:斯洛博

编码: KF1107B06-A/KF0504B06-B

台面:12mm岩板直切磨边

支架:碳素钢框架

产品规格:φ1100\*700\*350/φ550\*450mm

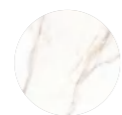

X3216J0004AR  
卡拉卡塔金



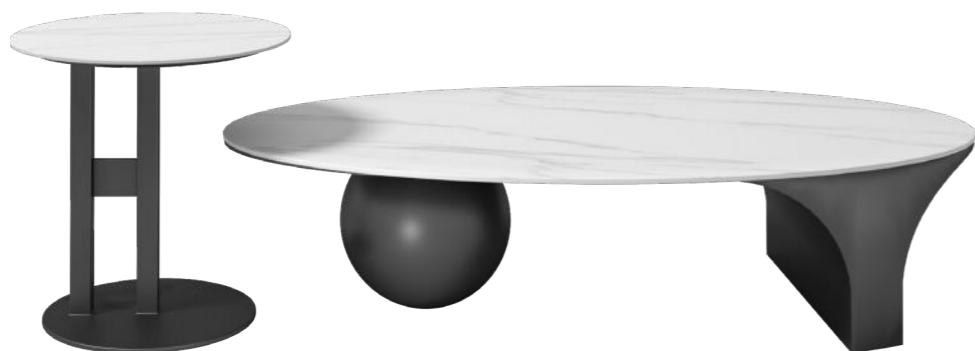

名称:亚普利登

编码: KF1304B04-A/KF0505B04-B

台面:12mm岩板直切磨边

支架:不锈钢黑钢底座

产品规格:  $\phi 1300 \times 410\text{mm} / \phi 500 \times 500\text{mm}$



X2412J0001AR  
卡拉卡塔白







名称: 乌斯比雪

编码: KF0804B05-A/KF0506B05-B

台面: 12mm岩板内斜边

支架: 碳素钢底座喷白色漆

产品规格:  $\phi 800 * 420 / \phi 500 * 600 \text{mm}$

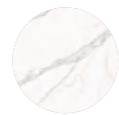

X3216J1202AR  
冰川印象





名称: 尼斯

编码: KF0803B03-A/KF0605B03-B

台面: 12mm岩板直切磨边

支架: 灰色不锈钢底座+烤漆面板

产品规格:  $\phi 800 \times 350\text{mm} / \phi 500 \times 510\text{mm}$



X2412J0001AR  
卡拉卡塔白



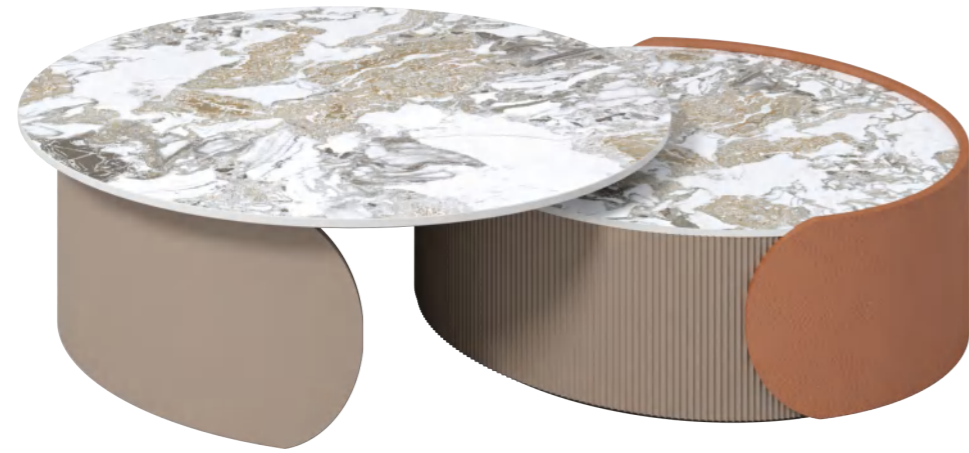

名称: 格拉芙

编码: KF0903B07-A/KF0603B07-B

台面: 9mm岩板直切磨边

支架: 夹板油漆

产品规格:  $\phi 900^*410/\phi 700^*300\text{mm}$



K01898322BAR  
风华绝代





名称:奥托圆茶几(组合)

编码:XFA01

台面:12mm岩板直型磨边/8mm茶色玻璃

支架:柜体黑色烟熏木皮

产品规格:φ900\*350mm/φ500\*450mm



X1890J1209ADP  
盖伊浅灰





名称:曼哈顿茶几  
 编码:KF1005B01Y2  
 台面:12mm岩板内斜边  
 支架:不锈钢灰拉丝  
 产品规格:φ1000\*350mm



X2412J0060AR  
 白杨灰





名称:亚马逊圆茶几(组合)

编码:XFA02

台面:12mm岩板内斜边

支架:防指纹拉丝不锈钢灰

产品规格:φ900\*350mm/φ500\*460mm

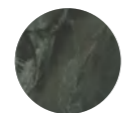

X1890J1256YSR  
亚马逊





名称:克拉德圆茶几(组合)

编码:XFA03

台面:12mm岩板内斜边

支架:防指纹拉丝不锈钢电镀古铜色

产品规格:φ800\*400mm/φ500\*500mm



X2412J0060AR  
白杨灰



应时代之变的不朽组合，  
融入现代简约的设计理念。  
用精细利落的金属线条与轮廓，  
岩板天然饱满的质地，  
让家居空间充满精致格调。

DINING TABLE 餐桌





名称: 瓦尔登灰  
 编码: KF1809A01  
 台面: 12mm岩板内斜边  
 支架: 不锈钢灰钢拉丝  
 产品规格: 1800\*900\*750mm



X1890J1212ADP  
 瓦尔登灰





名称:莱茵餐桌

编码:XFB07

台面:12mm岩板内斜边

支架:不锈钢灰钛

产品规格:1800\*900\*750mm



X2412J1160AR  
白杨灰



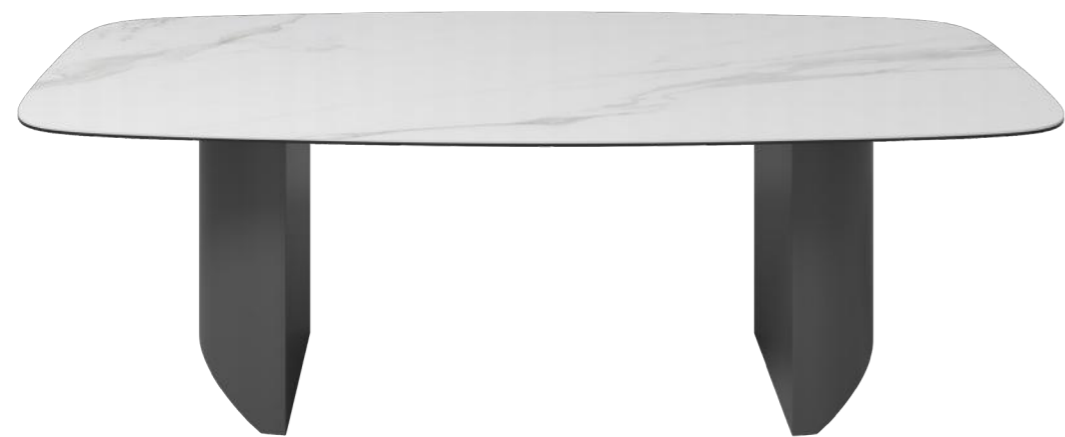

名称:曼哈顿长桌

编码: XF2010A02Y2  
XF2411A02Y2

台面:12mm岩板内斜边

支架:不锈钢灰拉丝

产品规格:2000\*1000\*750mm/2400\*1100\*750mm

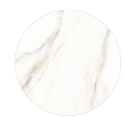

X3216S0004AR  
卡拉卡塔金





名称:珀斯

编码: KF1808A02/KF2208A02

台面:12mm岩板内斜边

支架:玫瑰金不锈钢

产品规格:1800\*800\*750mm/2200\*800\*750mm



X3216J1202AR  
冰川印象





名称:罗马餐桌

编码: XF2412A06Y3  
XF2612A06Y3

台面:12mm岩板圆角内斜边

支架:黑色拉丝不锈钢

产品规格:2400\*1200\*750mm/2600\*1200\*750mm



X3216J1110AR  
宝纳金1600\*3200\*12

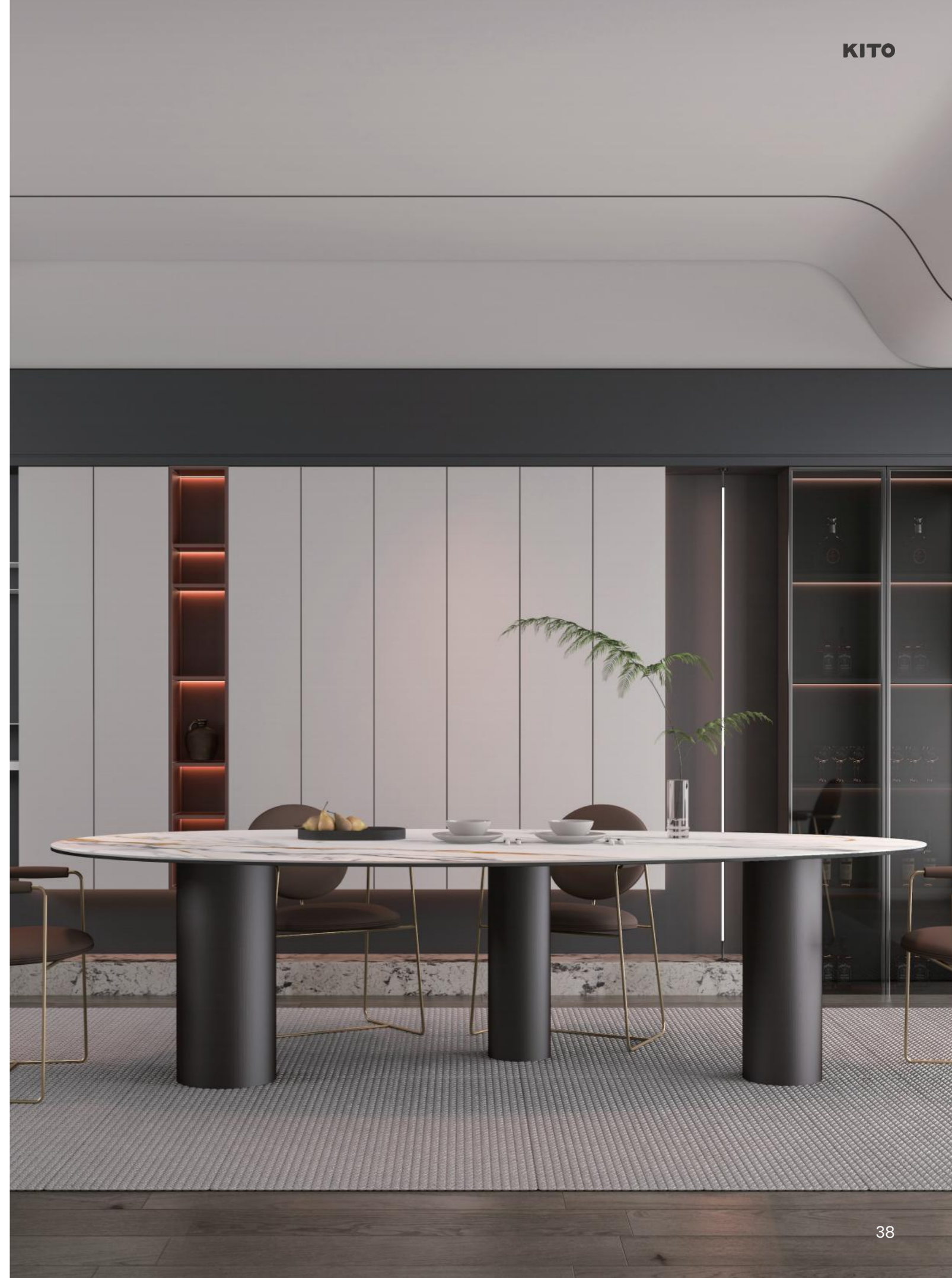



名称:盖伊圆桌

编码:XFB06

台面:12mm岩板内斜边

支架:不锈钢黑钛

产品规格:φ1200\*750mm



X2412J1161AVP  
盖伊灰





名称: 皮埃蒙特圆餐桌

编码: XF1307A10/XF1600A10/XF1800A10

台面: 烟熏色木面板, 12mm岩板转盘

支架: 桶底座扞皮

产品规格:  $\phi 1350 \times 750\text{mm}$ / $\phi 1600 \times 750\text{mm}$ / $\phi 1800 \times 750\text{mm}$

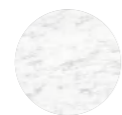

X3216J0094AL  
阿拉贝白





名称:奥斯塔圆餐桌

编码: XF1350A03Y3-A  
XF1500A03Y3-B

台面:12mm岩板圆角内斜边

支架:不锈钢灰拉丝

产品规格:φ1350\*750mm/φ1500\*750mm

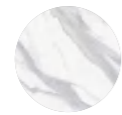

X3216J1185AR  
极致白







名称: 奥斯塔方餐桌

编码: XF1350A03Y3-C  
XF1500A03Y3-D

台面: 12mm岩板圆角内斜边

支架: 不锈钢灰钢拉丝

产品规格: 1350\*1350\*750mm/1500\*1500\*750mm

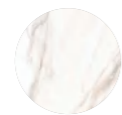

X3216J0004AR  
卡拉卡塔金





名称:墨比斯餐桌

编码:XFB08

台面:12mm岩板内斜边

支架:碳素钢喷黑色

产品规格:1800\*900\*750mm



X1890J1180AP  
卡纳灰





名称:米兰餐桌

编码:XFB04-1/XFB04-2

台面:12mm岩板直切磨边

支架:黑色铝合金

产品规格:1600\*900\*750mm



X1890J1176AL  
卡特灰



X1890J1159AP  
阿特拉斯灰





名称:格林纳达餐桌

编码:XFB05

台面:12mm岩板内斜边

支架:碳素钢喷涂细沙黑色

产品规格:1600\*900\*750mm



X1890J1121ASR  
木炭灰



简约不简单，  
从本真出发，化繁为简。  
在现代审美中留住质朴情怀，  
在简约设计中融入传统工艺与匠心。



SIDE TABLE 边几



名称: 伍斯特

编码: KF0305C01

台面: 6mm岩板直切磨边

支架: 黑色铁艺支架

产品规格: 350\*500\*500mm

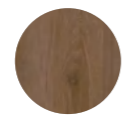

摩卡香木  
K0278S8002AS





名称:夏列格

编码:KF0606C02

台面:6mm岩板直切磨边

支架:黑色拉丝不锈钢

产品规格:600\*600\*500mm



X2712S0061AG  
阿尔卑斯白





名称:德比斯

编码: KF0606C03

台面: 12mm岩板直切磨边

支架: 碳素钢喷黑漆

产品规格:  $\phi 600 \times 600 \times 500$ mm



X3216J1188ASR  
厄尔巴灰







名称:伯恩边几

编码:XFC09

台面:12mm岩板,内斜边,上下倒角1mm

支架:不锈钢金色圈

产品规格:φ560\*550mm

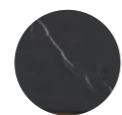

K3216J043AN





名称:古斯塔边几

编码: XFC10

台面:9mm岩板,内斜边,上下倒角1mm

支架:碳素钢喷黑漆

产品规格:φ560\*550mm



K24128334BAF  
宝格丽晶





名称: 普诺边几

编码: KF0505C02Y1

台面: 12mm岩板直切磨边

支架: 不锈钢黑钛

产品规格:  $\phi$ 500\*500mm

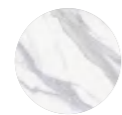

X3216J1185AR  
极致白





名称:豪斯

编码: KF3204E01-A/KF1807E01-B

台面:12mm岩板直切磨边 上下倒角1mm

支架:岩板+E1级免漆板材

产品规格:3200\*400\*300mm/1800\*700\*420mm



X3216J1188AP  
厄尔巴灰





名称: 玛姆

编码: KF1803E02/KF2403E02

台面: 12mm岩板直切磨边

支架: 岩板+E1级免漆板材

产品规格: 1800\*350\*280mm/2400\*350\*280mm

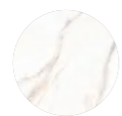

X3216J0004AR  
卡拉卡塔金



美好的生活配上干净简单的陈列生活，  
生活，自有时光关照；  
家居，更需品味作答。



**D**ECORATIONS 装饰品

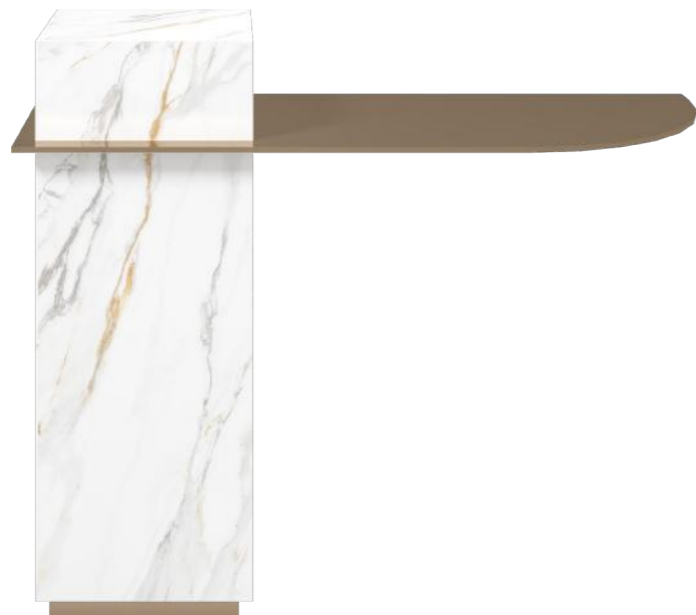

名称:库伦

编码:KF1312F01

台面:12mm岩板直切磨边

支架:优质香槟不锈钢

产品规格:1300\*1200\*350mm

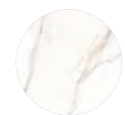

X3216J0004AR  
卡拉卡塔金



打造一个整洁有序的卫浴空间，  
不仅主人看起来舒心，  
客人也会感受主人的用心和品味。  
一个简洁明亮的卫浴空间，  
必有一款完美的浴室柜作为衬托。



**B**ATHROOM CABINET 浴室柜



名称:雕琢印象

编码:KF1505T01

台面:12mm岩板直切磨边

材质工艺:柜体/柜门-灰+蓝橡胶木

配套产品:水盆龙头/成品镜子/不锈钢层架

产品规格:1500\*500\*740mm



X2412J1157AS  
杰克黑

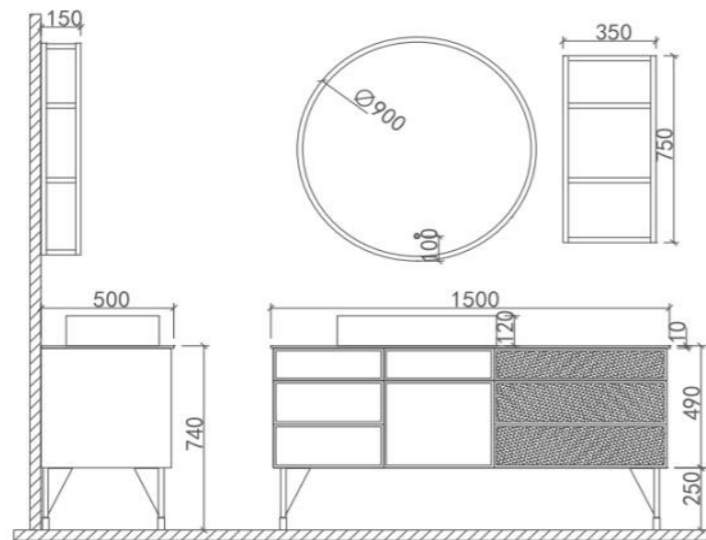



名称:夕雾

编码:KF1304T02

台面:12mm岩板直切磨边

材质工艺:柜体/柜门-卡其色橡胶木

配套产品:水盆龙头/成品镜子

产品规格:1300\*480\*540mm



X2412J0001AR  
卡拉卡塔白

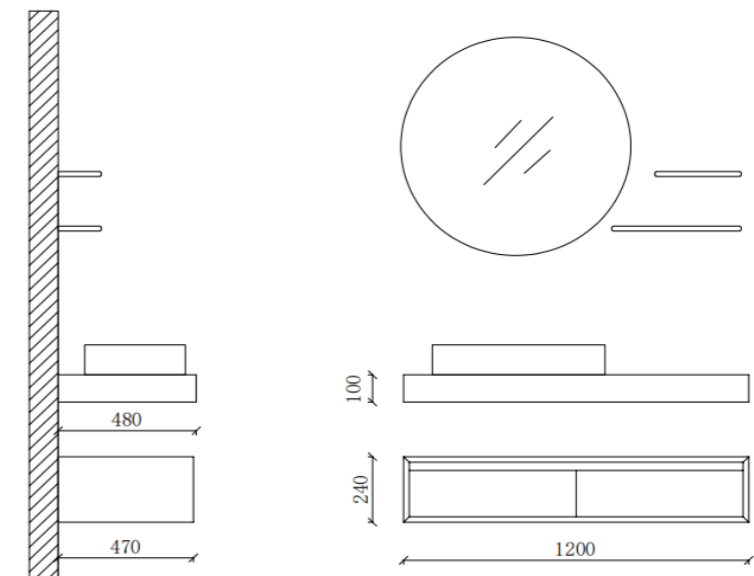

石墨烯发热岩板家居，  
石墨烯上下立体发热触碰到的都是温暖。  
触控温度调节，细品慢聊，佳肴温度不变。  
石墨烯红远外导热技术温暖抗菌，守护家人健康。



HEATING HOME 智暖家居

# 发热毛巾架

Electric Towel Warmer



编码:DZ7035MJJ-A  
材质:岩板  
工艺:石墨烯  
产品色系:绿  
产品规格:350\*700mm

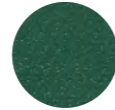

K0278S8030AE  
摩斯



编码:DZ7035MJJ-B  
材质:岩板  
工艺:石墨烯  
产品色系:白  
产品规格:350\*700mm



X2712S0061AG  
阿尔卑斯白



编码:DZ7035MJJ-C  
材质:岩板  
工艺:石墨烯  
产品色系:黑  
产品规格:350\*700mm



K0278S8052AE  
摩斯

# 发热餐桌

Heating Dining Table



XFB05FRCZ:编码  
岩板:材质  
石墨烯:工艺  
黑:产品色系  
1600\*900\*750mm:产品规格



X1890J1121ASR  
木炭灰



厨房是生活的居心地,也是美味的生产地。

合适的橱柜不仅可以提高我们的烹饪效率和舒适度,

还可以提升厨房整体的美观。

有机地将厨房内的能源、上下设施合理结合,

既完成烹调工作,对人体无害,又能同时具备美化环境装饰功能。

**K**ITCHEN CABINET 岩板橱柜

## 橱柜产品类型

Kitchen Cabinet Type

### 一字型

Straight line Type

将所有的电器和柜子都沿着一面墙放置，工作都在一直线上进行。工作时没有任何障碍影响在厨房的走动，每个柜子都能得到充分利用，所有设备都一目了然。

By placing all appliances and cabinets along one wall, the work is done in a straight line. It is very convenient for us to work in the kitchen, every cabinet can be fully utilized, and all kitchen appliances can be seen at a glance.



### L型

L-Type

可最大限度地利用空间进行烹饪和储物，给厨房的生活增添很多乐趣，实现很多新的功能，能够将洗涤、料理、烹饪形成一个三角区域。

The L-Type design can maximize the use of space for cooking and storage, adding a lot of fun to life in the kitchen, realizing many new functions, and forming a triangular area for washing, cooking and cooking.



### U型

U-Type

在使用上最为实用，U形的设计方便取用每一件物品，将洗涤区、烹饪区、操作区、贮藏区等，功能区划十分明确，符合人体动线，操作流程合理且系统，可最大限度地利用空间进行烹饪和储物，有着更好的实用性与美观性。

The most attractive design in the daily use of the kitchen is the U-Type design, which facilitates access to every item, and separates the washing area, cooking area, operating area, and storage area. etc., the functional division is very clear, in line with the human body movement line, the operation process is reasonable and systematic, and the space can be used for cooking and storage to the greatest extent, and it has better practicality and aesthetics.



## 左岸都市

Left Bank

洋溢新兴人文思潮的法国巴黎塞纳河左岸，先后汇集了达·芬奇、雨果、萨特等大师的足迹，成就了独特的“左岸文化”。

这款自然主义风格的厨柜清新纯净，满足都市人寻找精神出口的需求，略微粗糙的岩板台面与自然清新的岛台相得益彰，淡雅的白色纹理既有文化气质，又充满现代情调。

产品型号:CG001

柜体材质:多层板

岩板门板:X2712S1116ASR阿尔科斯灰  
X2712S1115ASR-阿尔科斯白

台面板:X3216J1107AS-西西里黑



# 极光

Ourora

一种神奇的自然现象，孤寂而又散发着变幻莫测的炫目之光。质地通透晶莹，满足不同消费者的个性化需要；设计上还是沿用了当下流行的简约风潮。

产品型号:CG002

柜体材质:多层板

岩板门板:X2712S1121AS-木炭灰  
X2712S1115ASR-阿尔科斯白

台面板:X3216J1107AS-西西里黑





## 亚马逊

Amazon

远离都市的尘嚣和人类工业、商业的文明使得亚马逊热带丛林成为一座返璞归真的孤岛绿洲。渴望自然的放松，家成为你在现代都市里最后的精神庇护所。

橱柜在时尚简约的设计中融入还原自然的木纹花色，赤褐色有一点低调，不会很跳跃，却坚实可靠。铝材封边，金属感装点使整套橱柜不至于粗糙单调。

产品型号:CG003

柜体材质:多层板

岩板门板:X2712S1122AS-赤褐色  
X2712S1112AV-科恩白

台面板:X3216J1107AS-尼奥黑



## 简·爱

Simple Life

在这个喧嚣浮躁，充满诱惑的世界里，低调、含蓄似乎备受人们的推崇。银和灰是永不过时的高雅色泽，体现了融经典和个性于一体的睿智。水平方向的银色线条，营造一种恒久的氛围，使生活中有了含蓄，也有了激情。

产品型号:CG004

柜体材质:多层板

岩板门板:K0278S8064AS-古斯顿  
X2712S1112AV-科恩白

台面板:X3216J1107AS-尼奥黑

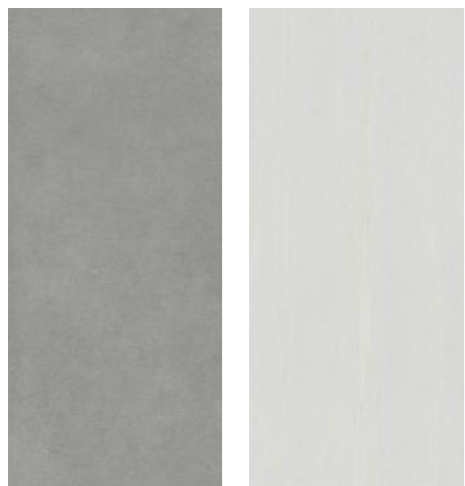

## 卢卡

Lucca

卢卡是历史悠久的意大利小城，华丽的教堂、中世纪广场、古罗马露天剧场及随处可见的博物馆、美术馆，成就了卢卡浓浓的艺术氛围，带来典雅、舒适的气质。

厨柜采用经典怀旧色岩板，设计线条简单，米黄颜色也具有较强的适应性。整体感觉较为年轻化，整个厨房洋溢着高贵、典雅的气息。

产品型号:CG005

柜体材质:多层板

岩板门板:X0278S1127AS-多尔弗砂

台面板:X2412J0001AR-卡拉卡塔白

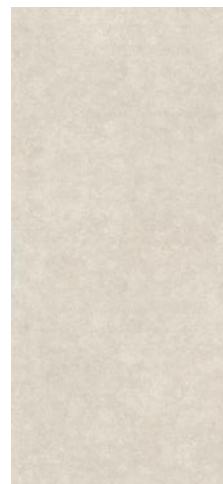

# 柜体类型

Cabinetype

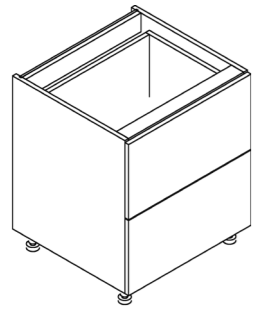

单开门地柜  
SINGLE DOOR STORAGE BASE CABINET

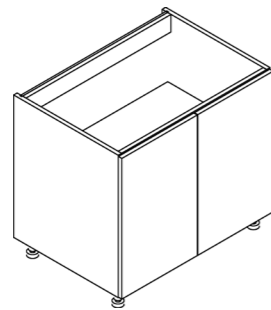

双开门地柜  
DOUBLE DOOR STORAGE BASE CABINET

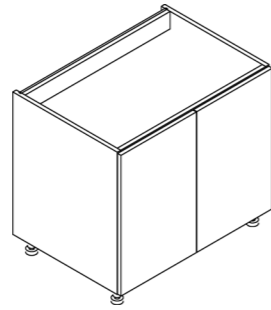

双开门炉灶柜  
DOUBLE DOOR STOVE CABINE

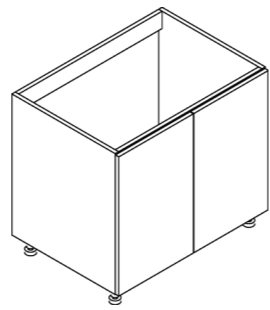

双开门水槽柜  
SINK BASE KITCHEN CABINET

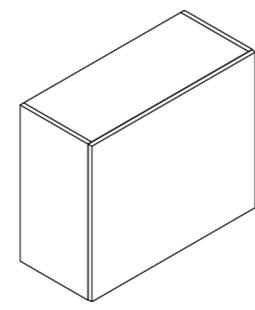

单翻门吊柜  
WALL CABINET

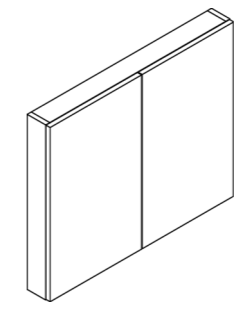

上可调翻门吊柜  
WALL CABINET

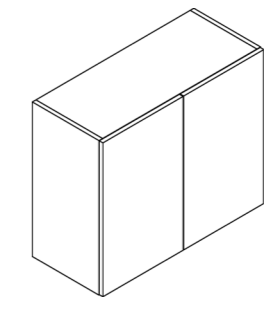

双开门吊柜  
WALL CABINET

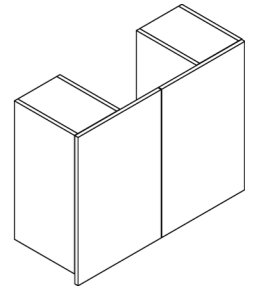

烟机吊柜  
HOOD CABINET

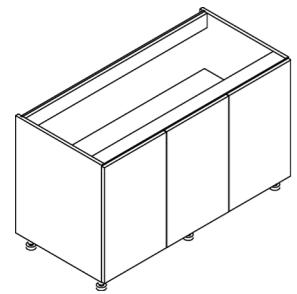

左三开门地柜  
BASE CABINET

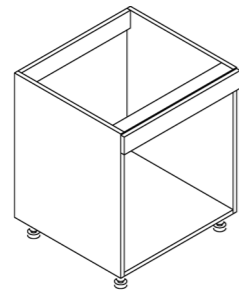

消毒柜地柜  
BASE CABINET

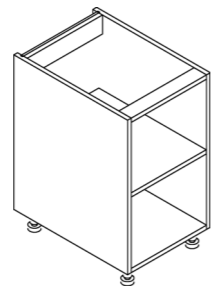

单门开放地柜  
BASE CABINET

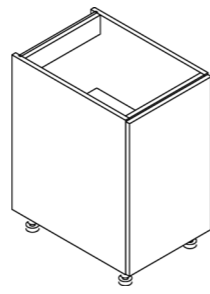

左开门地柜  
BASE CABINET

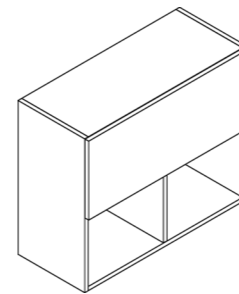

下可调翻门吊柜  
WALL CABINET

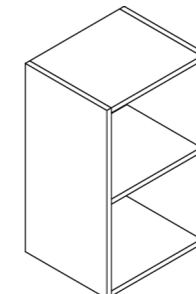

层板开放柜  
WALL CABINET

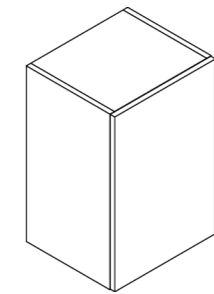

左开门吊柜  
WALL CABINET

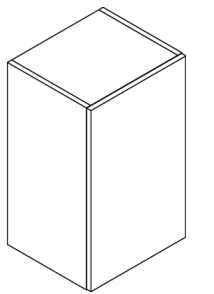

右开门吊柜  
WALL CABINET

## 地柜

Base Cabinet

高度:660mm,720mm

深度:600mm(含岩板门25毫米)

宽度:

单门:200mm/250mm/300mm/350mm/400mm/450mm/500mm/550mm/600mm

双开门:600mm/700mm/800mm/900mm/1000mm/1100mm

双门转角水槽柜:1000mm/1100mm/1200mm/1300mm

双开门转角底座柜:1100mm/1200mm/1300mm

单门角柜:600mm/700mm/800mm/900mm/1000mm

## 吊柜

Wall Cabinet

:高度

350mm/400mm/500mm:单上翻

700mm/800mm/900mm:常规

350mm/400mm(含岩板门25mm):深度

:宽度

250mm/300mm/350mm/400mm/450mm/500mm/550mm/600mm:单门

600mm/700mm/800mm/900mm/1000mm:双门

600mm/700mm/800mm/900mm/1000mm:折叠门

600mm/700mm/800mm:单门角墙柜

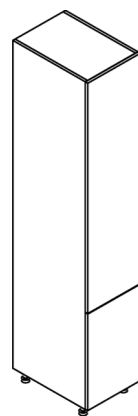

上下单门高柜  
TALL FLOOR STORAGE CABINET

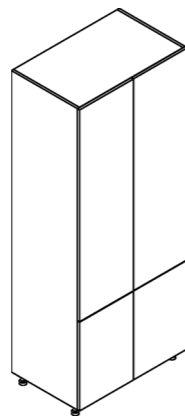

双门高柜  
TALL FLOOR STORAGE CABINET

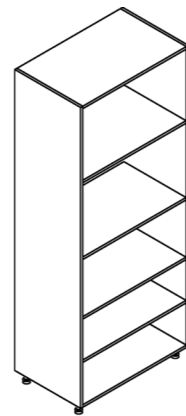

双门开放高柜  
SHELVES STORAGE CABINET

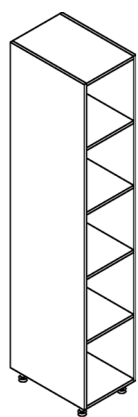

单门开放高柜  
SHELVES STORAGE CABINET

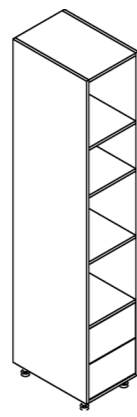

单门开放高柜  
SHELVES STORAGE CABINET

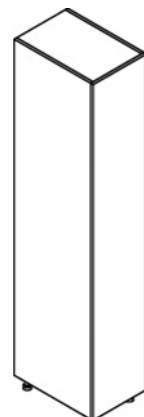

拉篮高柜  
PILL BASKET BASE CABINET

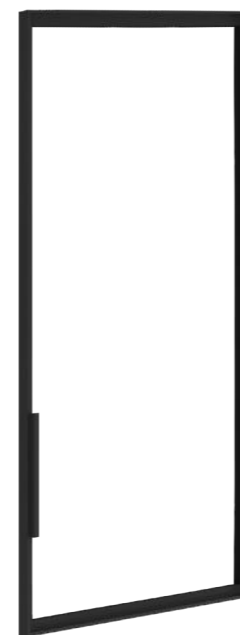

门板款式03

材质: 铝框玻璃

花色: 瓷砂黑

厚度: 22mm



门板款式02

材质: 铝合金&岩板

花色: 定制岩板花色

厚度: 25mm



门板款式01

材质: 铝合金&岩板

花色: 定制岩板花色

厚度: 25mm

## 高柜

Tall Cabinet

高度:

1900mm/2100mm/2200mm

单电器高度: 1900mm/双电器高度2100mm/2200mm

深度: 600mm (含岩板门25mm)







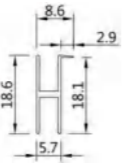

宽度:

400mm/600mm

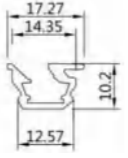
拉篮高柜: 150mm/300mm/400mm

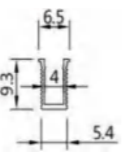
## 配件—灯

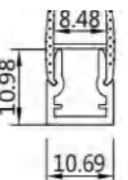
Accessories - Lights

序号	名称	编码	规格	尺寸图	参数	产品图
1	双面发光 18厘层板灯	KB09	18.6*8.6mm (宽度可定制)		1.外壳材质:氧化铝+白色软胶 2.输入电压:12VAC/DC (外接开关电源) 3.灯光颜色为:3000K/3500K/4000K/ (暖光) 4.功率16W 米 5.线长2.0米公插 6.外形尺寸:L*18.6*8.6mm, 可现场裁切长度	
2	嵌入式 45度条形灯	KB02	6.5*9.3mm (宽度可定制)		1.外壳材质:氧化铝+白色软胶 2.输入电压:12VAC/DC (外接开关电源) 3.灯光颜色为:3000K/3500K/4000K/ (暖光) 4.功率8W 米 5.线长2米公插 6.外形尺寸:L*17.2*10.2mm 长度可定制	
3	嵌入式条形灯	KB03	18.6*8.6mm (宽度可定制)		1.外壳材质:氧化铝+白色软胶 2.输入电压:12VAC/DC (外接开关电源) 3.灯光颜色为:3000K/3500K/4000K/ (暖光) 4.功率8W 米 5.线长2米公插 6.外形尺寸:L*6.5*9.3mm 长度可定制	
4	玻璃层板灯	KB07	6.5*9.3mm (宽度可定制)		1.外壳材质:氧化铝+白色软胶 2.输入电压:12VAC/DC (外接开关电源) 3.灯光颜色为:3000K/3500K/4000K/ (暖光) 4.功率8W 米 5.线长2米公插 6.外形尺寸:L*10.98*10.69mm, 长度可定制	

序号	名称	编码	规格	备注	产品图
1	驱动电源	K16	187.8*55*18.7mm	1.七个灯带端口;右正极左负极;一个无线总控开关端口;一个大功率输出端子口。 功率:K16:60W/K17:100W	
		K17	187.8*55*18.7mm		
2	延长线	K18	49.3*54mm	1.同一单元柜内 7 条以下灯带配备一条延长线,超过 7 条灯带以上配备 2 条延长线 2.不同单元柜的配备规则按照第一点规则执行。	
3	无线人体总控感应	K11	49.3*54mm	1.功能:2米范围感应到人体灯亮,人走过5分钟左右自动灭灯 (备注:①接收器接入电源总控开关端口;②发射器装上纽扣电池;③灯条插入电源端子口即可实现无线开关控制;)	
4	无线手扫总控感应	K12	49.3*54mm	1.功能:手按开关位置开灯,再按一次关灯,长按灯带灯光会有3挡逐渐变化 (备注:①接收器接入电源总控开关端口;②发射器装上纽扣电池;③灯条插入电源端子口即可实现无线开关控制;)	
5	无线触摸总控感应	K13	49.3*54mm	1.功能:手按开关位置开灯,再按一次关灯,长按灯带灯光会有3挡逐渐变化 (备注:①接收器接入电源总控开关端口;②发射器装上纽扣电池;③灯条插入电源端子口即可实现无线开关控制;)	
6	无线门控总控感应	K14	49.3*54mm	1.功能:开门灯亮,关门灯灭 (备注:①接收器接入电源总控开关端口;②发射器装上纽扣电池;③灯条插入电源端子口即可实现无线开关控制;)	
7	无线门控总控感应	K19	线长 200mm	1.功能:增加灯带的插口 (备注:①灯带数量超过 7 条的时候,需要使用分线盒并且需要考虑电源的负荷;②分线盒有 6 个插口;)	

序号	名称	编码	参数	产品图
1	40°铰杯直弯	CDZ-WJ-0192	40°铰杯直弯	
2	90°平装铰链	CDZ-WJ-0193	90°平装铰链	
3	165度缓冲铰链	CDZ-WJ-0194	165度缓冲铰链直弯	
		CDZ-WJ-0195	165度缓冲铰链中弯	
		CDZ-WJ-0196	165度缓冲铰链大弯	
4	百隆缓冲铰链	CDZ-WJ-0206	百隆自带缓冲门铰-大71B3750	
		CDZ-WJ-0207	百隆自带缓冲门铰-中71B3650	
		CDZ-WJ-0208	百隆自带缓冲门铰-直71B3550	
5	东泰缓冲铰链	CDZ-WJ-0189	东泰缓冲铰链-大	
		CDZ-WJ-0190	东泰缓冲铰链-中	
		CDZ-WJ-0191	东泰缓冲铰链-直	

序号	名称	编码	参数	产品图
6	DTC东泰 全拉隐藏反弹导轨	CDZ-WJ-0237	DTC东泰-全拉隐藏反弹导轨-250mm	
		CDZ-WJ-0238	DTC东泰-全拉隐藏反弹导轨-300mm	
		CDZ-WJ-0239	DTC东泰-全拉隐藏反弹导轨-350mm	
		CDZ-WJ-0240	DTC东泰-全拉隐藏反弹导轨-400mm	
		CDZ-WJ-0241	DTC东泰-全拉隐藏反弹导轨-450mm	
7	反弹器HHN-009A	DZR-WJ-C0101	无	
8	气撑	CDZ-WJ-0209	上翻门	
9	气撑	CDZ-WJ-0210	下翻门	
10	新款拉直器	CDZ-WJ-0260	无	

## 配件—拉篮

Accessories -Pull Basket



希勒调味品篮

产品型号:CDZ-WJ-0859/60/61/62

产品尺寸:300/350/400/450×430×435mm

适用柜体:300/350/400/450mm

产品颜色:高级灰



希勒-碗碟三边篮

产品型号:CDZ-WJ-0854/55/56/57/58

产品尺寸:525/625/675/725/825×440×130mm

适用柜体:600/700/750/800/900mm

产品颜色:高级灰



希勒升降机

产品型号:CDZ-WJ-0863/64/65/66

产品尺寸:564/664/764/864x283x525mm

适用柜体:600/700/800/900mm

产品颜色:高级灰



希勒-高柜连动篮

产品型号:CDZ-WJ-0867/68/71

产品尺寸:415/565X500X1625mm

适用柜体:450/600mm

产品颜色:高级灰



黑钻-小怪物左开

产品型号:CDZ-WJ-0845/46

产品尺寸:860×510×(620-750)mm

适用柜体:900mm

产品颜色:镀铬



希勒-三边篮

产品型号:CDZ-WJ-0849/50/51/52/53

产品尺寸:825/725/675/625/525×440×130mm

适用柜体:600/700/750/800/900mm

产品颜色:高级灰



希勒-阻尼高伸拉篮

产品型号:CDZ-WJ-0874/77

产品尺寸:380/480x535x(1420-1720)mm

适用柜体:300/400mm

产品颜色:镀铬



希勒太空舱

产品型号:CDZ-WJ-0880/83

产品尺寸:380/480x535x(1720-2020)mm

适用柜体:500/600mm

产品颜色:图片色



# 配件—水槽

Accessories -Kitchen wash basin sink



产品名称:不锈钢水槽双盆920013K

产品型号: CDZ-WJ-0885  
 产品规格: 770\*420\*205mm(建议使用≥900柜)  
 产品材质: 面板0.68厚201材料,表面纳米涂层  
 产品颜色: 不锈钢银

五金配件

水槽	龙头	下水器	下水管
			

不锈钢水槽单盆920204E:产品名称

CDZ-WJ-0886 :产品型号  
 680x440x220mm(建议使用≥750柜):产品规格  
 面板0.68厚201材料,表面纳米涂层:产品材质  
 不锈钢银:产品颜色

五金配件

下水管	下水器	龙头	水槽
			



产品名称:不锈钢水槽双盆953388R

产品型号: CDZ-WJ-0889  
 产品规格: 800\*450\*210mm(建议使用≥900柜)  
 产品材质: 面板3厚盆底0.9厚201材料,表面黑金刚  
 产品颜色: 黑金刚

五金配件

水槽	龙头	下水器	下水管
			

不锈钢水槽单盆952200R:产品名称

CDZ-WJ-0890 :产品型号  
 680\*450\*210mm建议使用≥750柜:产品规格  
 面板3厚盆底0.9厚201材料,表面黑金刚:产品材质  
 黑金刚:产品颜色

五金配件

下水管	下水器	龙头	水槽
			



每一寸都是对美学的至爱，  
每一处都是对生活的热爱，  
每一餐都是对家人的关爱。  
厨房汇集着家庭最丰富的味道，  
是家人对品质生活的集中体现。

岩板岛台

KITCHEN ISLAND WORKTOP



# 科罗内尔

Coronel

KF3210DT03:产品编码

3200\*1000\*880mm:岛台尺寸

环保面漆板材:柜体工艺

岩板层板:门板材质

45度拼接:台面工艺

冰川印象X3216J1202AR:台面型号  
摩卡香木 K0278S8002AS



K0278S8002AS  
摩卡香木



X3216J1202AR  
冰川印象





调味拉篮：

轻松解决厨房收纳难题，  
形状各异的锅碗瓢盆尽收其中，  
空间翻倍，颠覆传统层板柜。

烟熏橡木与比特灰岩板的碰撞，自然的气场，  
与现代风格家居仿佛天生具有一种默契，  
在营造一种简约轻松氛围的同时，  
也为家居环境带来一种低调的奢华感。

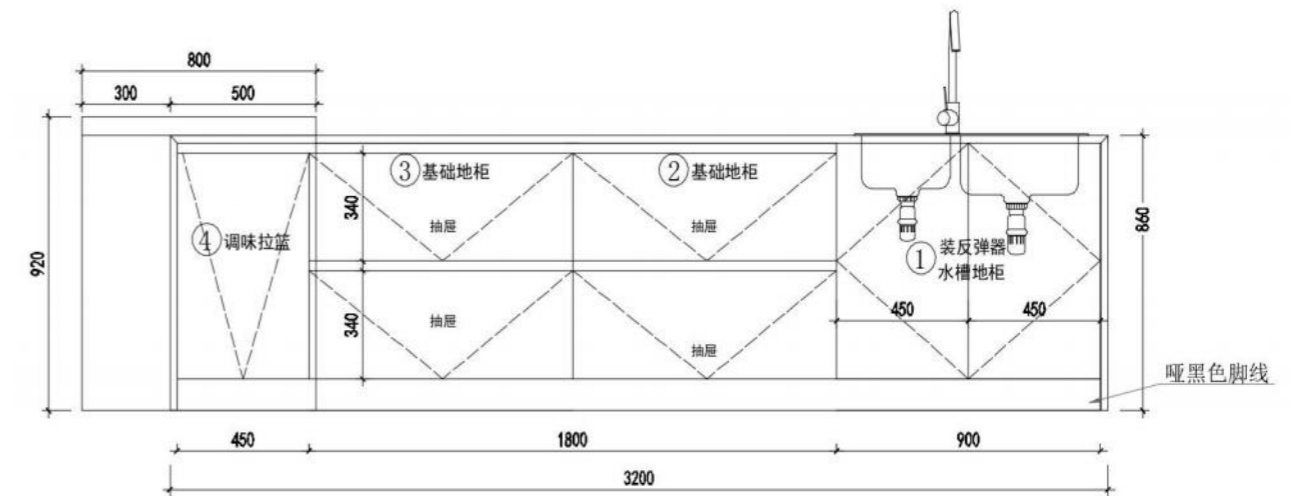

结构图



# 布加斯

Bourgas

KF3208DT02:产品编码

3200\*1000\*850mm:岛台尺寸

环保面漆板材:柜体工艺

岩板层板:门板材质

45度拼接:台面工艺

埃德黑X3216J1201AS:台面型号



X3216J1201AS  
埃德黑





碗篮拉篮、多层抽屉设计：

合理分区，科学收纳，  
增加置物格，集中收纳分类存放，  
灵活调节区间位置使用更便捷。

升降插座：

自由升降，节省空间。  
采取了隐形设计，  
营造了更加舒适整洁的空间，  
防火防雷，采用了全新高性能阻燃材料。  
一个插座，多种功能，采用多种功能接口。

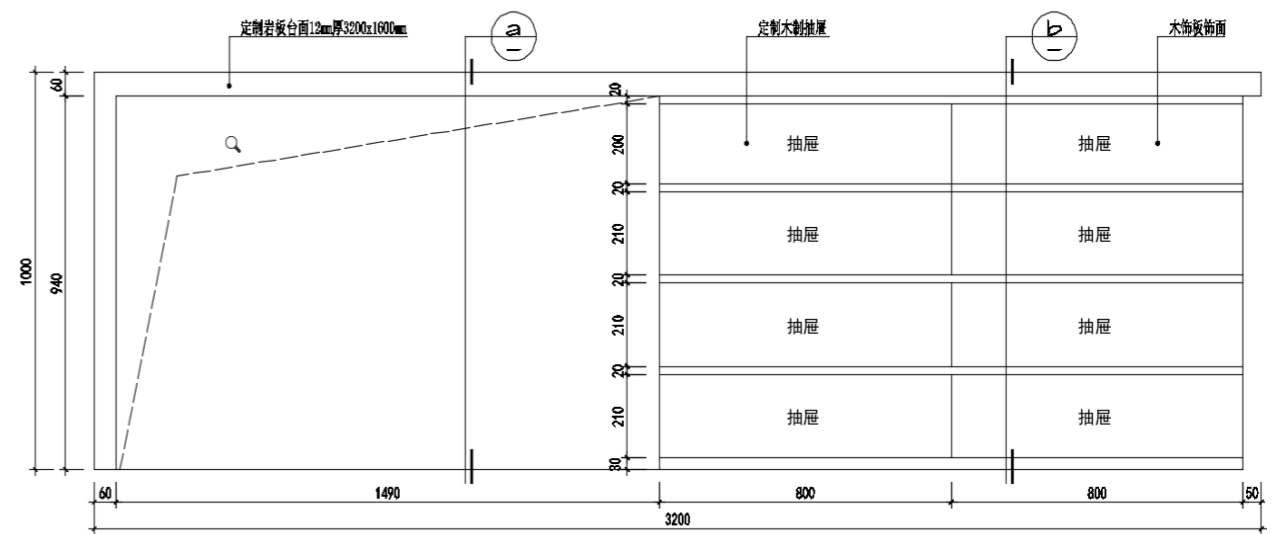

结构图

# 烟雨灰

Misty Rain Ash

KF3209DT01:产品编码

3240\*1000\*820mm:岛台尺寸

环保面漆板材:柜体工艺

岩板层板:门板材质

45度拼接:台面工艺

冰川印象X3216J0052AR:台面型号

皇室胡桃K0278S8054AS



K0278S8002AS  
摩卡香木

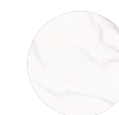

X3216J1202AR  
冰川印象





移动插座：  
功率够大，再多的电器也不怕，  
用电不受限制，即插即用。  
能在轨道上滑动的插座，  
安全绝缘，轨道不触电。



碗篮拉篮：  
合理分区，科学收纳。  
增加置物格，集中收纳分类存放。  
灵活调节区间位置使用更便捷。

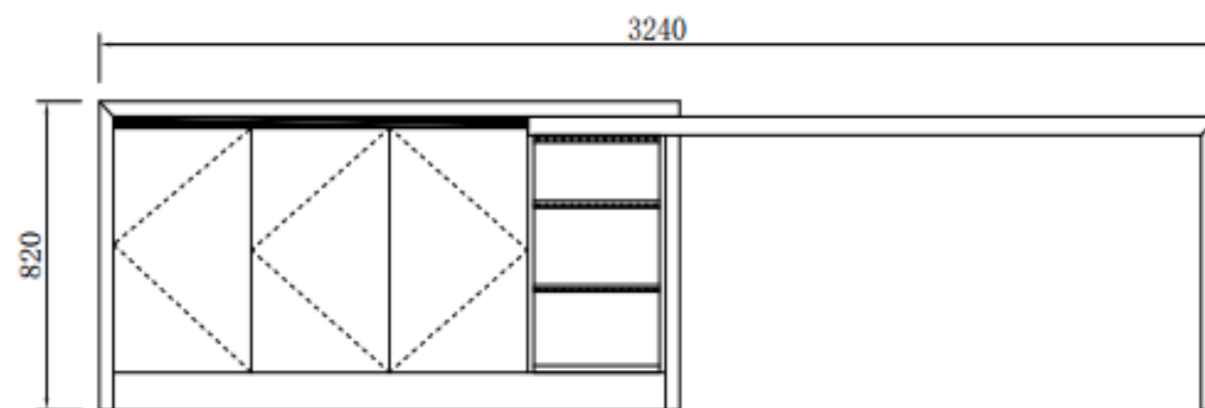

结构图





## Staircase-楼梯

楼梯是贯穿房子上下不可缺少的一部分,它不只是通行要道,还起到点缀空间的作用,嫣然成为了一道靓丽的风景线,提升整个空间的气质。

### 楼梯款式-无灯带

编号:KFLT01

工艺:平面见光面有花色,侧面见光面有花色,板和侧板倒45°无缝粘接,磨1mm安全角。

规格:W≤3200mm  
D=300mm  
H=170mm



Available design



结构图:

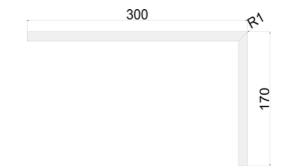

### 楼梯款式-上灯带

编号:KFLT02

工艺:平面见光面有花色,侧面见光面有花色,面板和侧板倒45°无缝粘接,磨1mm安全角,灯带安装在侧板上方。

规格:W≤3200mm  
D=300mm  
H=170mm



Available design



结构图:

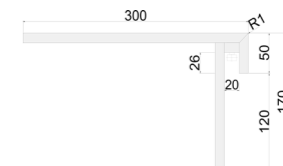

### 楼梯款式-下灯带

编号:KFLT03

工艺:平面见光面有花色,侧面见光面有花色,面板和侧板倒45°无缝粘接,磨1mm安全角,灯带安装在侧板下方。

规格:W≤3200mm  
D=300mm  
H=170mm



Available design



结构图:

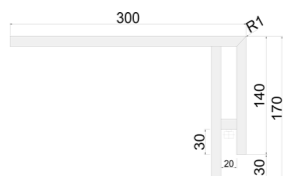



## Bay window sill-窗台

一个小窗台,却有无限可能,  
靠在窗前,享受阳光带来的温暖,让生活多一份慵懒与惬意。



### 窗台-大圆边

编号:KFCT01

工艺:平面见光面有花色,侧面见光面无花色,侧边磨半径6mm圆边。

规格:W≤3200mm  
D≤1600mm  
H=12mm

Available design



结构图:

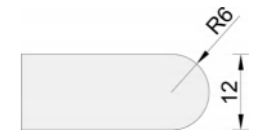

### 窗台-马肚边

编号:KFCT02

工艺:平面见光面有花色,侧面见光面无花色,侧边铲底留6mm磨光边,上下1mm安全角。

规格:W≤3200mm  
D≤1600mm  
H=12mm

Available design



结构图:

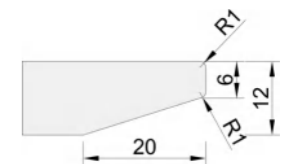

### 窗台-下挂边

编号:KFCT03

工艺:平面见光面有花色,侧面见光面有花色,面板和侧板倒45°无缝粘接,磨2mm安全角。

规格:W≤3200mm  
D≤1600mm  
H=12mm

Available design



结构图:

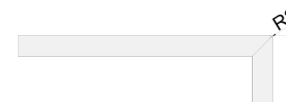



## Shower floor-淋浴踏板

打造一个整洁有序的卫浴空间，不仅主人看起来舒心，客人也会感受主人的用心和品味。  
一个简洁明亮的卫浴空间，必定有一款完美的浴室柜作为衬托。



### 淋浴踏板-1

编号: KFLY01

工艺: 平面见光面有花色, 侧面见光无花色, 斜拉防滑槽, 槽宽8mm 深1.5mm, 隐藏式下水。

规格: 定制

结构图:

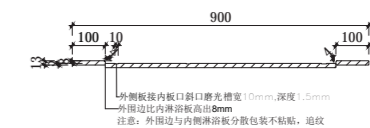

Available design



### 淋浴踏板-2

编号: KFLY02

工艺: 平面见光面有花色, 侧面见光无花色, 直拉防滑槽, 槽宽8mm 深1.5mm, 见光45°无缝拼接挡水条。

规格: 定制

结构图:

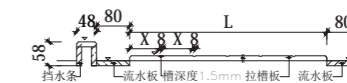

Available design





## Cabinet Table-橱柜台面

厨房汇集着家庭最丰富的味道，是家人对品质生活的集中体现，每一寸都是对美学的至爱，每一处都是对生活的热爱，每一餐都是对家人的关爱。



Available design



### 橱柜台面款式-1

编号:KGCG01

台面: 12mm岩板

规格:定制

结构图:



Available design



### 橱柜台面款式-2

编号:KGCG02

台面上扣: 42mm+铝合金

规格:定制

结构图:

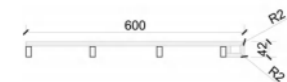

Available design



### 后挡水条

编号:KFCG03

材料: 12mm岩板

规格:L(定制)\*50\*12mm

结构图:

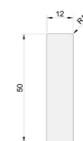

## 加工工艺品

Handmade craftwork



## | 飞机工艺品 |

产品型号:KDZPJ007

材质:岩板

尺寸:470\*425mm



## | 直升机工艺品 |

产品型号:KDZZSJ440

材质:岩板

尺寸:400\*400mm

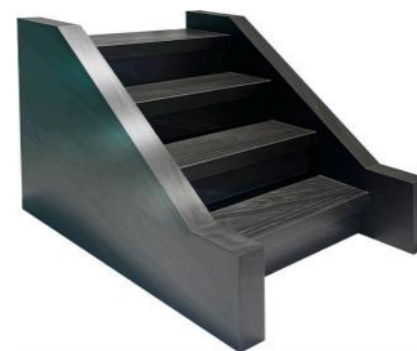

## | 楼梯样品 |

产品型号:KDZLTP6350

材质:岩板

尺寸:632\*500\*418mm

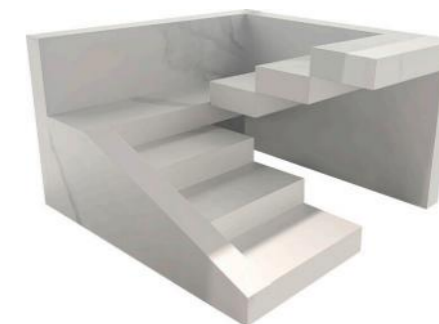

## | 楼梯样品 |

产品型号:KDZLTP3535

材质:岩板

尺寸:350\*350\*210mm



## | 足球工艺品 |

产品型号:KDZZQ001

材质:岩板

尺寸:220\*220mm



## | 飞机工艺品 |

产品型号:KITOLOGOPLANE1

KLAXLOGOPLANE2

KDZKLAXFJ001

材质:岩板

尺寸:400\*400mm



## | 一体盆(小) |

产品型号:KDZYTP5032

材质:岩板

尺寸:500\*323\*88mm



## | 白色岩板蚊香 |

产品型号:YBWX-W

材质:岩板

尺寸:300\*300\*6mm

金意陶辅材辅料体系,是专门针对金意陶质感砖、  
质感岩板产品特性,  
专门研发完整产品体系,  
环环把控强化产品质量,  
为您的新家装修提供安全可靠的质量保障。

## ACCESSORY 辅材辅料



## 岩缝王KYF100

产品信息  
Product advantage

## 施工辅料

## Accessory



型号:	KYF100
包装方式:	2KG/桶
执行标准:	JC/T1004-2017RG2
参考用量:	每桶可施工约40m <sup>2</sup>



## 性能特点:

- 砖色专调,一砖一色。

## 适用范围:

- 墙地面通用(适用于0.5-2mm缝)。

## 施工注意:

- 存储时防止冰冻,使用时不能加入水或其它材料。
- 本产品属于双组份热固性产品,高温时反应速度变快,低温时反应速度减慢。气温超35°C时产品开放时间会缩短,需根据环境温度注意操作时间。
- 常温下,达到最佳抗污效果需要7天养护期,期间避免与化学物质与强力洗涤剂接触,同时做好防尘、防污染物的保护措施。
- 应经常用水清洗海绵,避免二次污染砖面,且有效提高工作效率。

## 施工工艺:

- 表面处理:至少在瓷砖铺贴24小时后进行施工,施工前先对瓷砖缝隙清理干净,保证基面干燥,去除灰尘油污及其它污染物,施工温度为15-35°C。
- 准备材料:包装内含有十包A粉料,十包B液体色浆,一个搅拌罐,一根搅拌棍,一把塑料刮刀,两个海绵擦,一对施工胶手套,还有一份使用说明书。使用比例是1:1的,1包A粉料+1包B液体色浆,使用时将大小包的料用刮片移入罐里,用小棍充分搅拌到至浆料均匀无结块状态,然后放置5-10分钟熟化,使用前再次稍加搅拌。
- 填缝施工:使用橡胶或塑料刮板将料压入到瓷砖缝隙里,将所有缝隙填满压实,并将砖面多余的浆料刮去,如有任何瑕疵,请及时修补好。
- 清洗:常温下完成的施工表面大约在30分钟时进行第一次清洗,拿海绵用清水润湿挤干水份后在施工表面擦洗,将砖面上浆料清理干净,约3小时后,待初干固化后,用拧干的湿毛巾轻轻擦拭瓷砖表面直到干净为止,仔细检查瓷砖表面是否有未擦净的浆料,如果有需要在浆料未完全固化时及时清理干净。

## 晶缝王KJF100

产品信息  
Product advantage

SALE!



型号:	KJF100
包装方式:	400ML/支
执行标准:	JC/T1004-2017 RG1
参考用量:	2mm缝一支可使用10-15m <sup>2</sup>

## 性能特点:

- 不渗污、零吸水,耐酸碱、高硬度高附着力、耐老化。

## 适用范围:

- 适用于瓷砖缝隙、厨卫间的边角、马桶、洗手盘的接缝,可避免使用玻璃胶所产生的霉变。

## 施工注意:

- 使用时须配专用的胶嘴、双管胶枪,挤压时先挤掉前端20~30g胶体浮游物(一般为白色),待与瓷砖颜色接近的色胶溢出后方可施工。
- 不可用于太阳直射的地方。施工温度为5~40°C,冬季或温度低于5°C时,请使用晶缝王专用胶枪施工或把装上胶嘴的晶缝王放入热水(50~100°C)中浸泡10分钟,放置时请底朝下,胶内不能进水。放入热水时,注意安全,以免烫伤。
- 本品凝固时间为15分钟,禁止使用已经用过的胶嘴。搅拌好的材料应在此时间内使用,防止固化。
- 本品为油性产品,不易清洁,施工中最好使用手套,避免碰到衣物或其它物品。

## 施工工艺:

- 施工前先清除施工处污物,做到施工处无粉尘。
- 安装上配套的胶嘴,用胶枪时先将前端部分料挤掉约20~30g,每次直至无颜色差异方可正式施工。然后顺着缝隙进行打胶,每次约1~2m。
- 打完胶用配备的塑料片进行刮胶、压平,注意别沾粉尘或杂物。
- 干燥高温天气放置2~3小时,低温时,需延长清理时间。产品固化后,用刀片刮除多余的产品。

## 岩板大板柔性瓷砖胶KC300

(加强版)

产品信息  
Product advantage

SALE!



型号:	KC300
包装方式:	20KG/包
执行标准:	JC/T547-2017 C2ES1
参考用量:	1.5kg/m <sup>2</sup> /mm

## 性能特点:

- 超效柔韧,抗裂防震,绿色环保。

## 适用范围:

- 粘贴室内表面面积>1.62m<sup>2</sup>,长边>1500mm的陶瓷大板(厚度≤12mm)。

## 施工注意:

- 施工环境温度应为5°C-35°C;避免在雨水、高温、大风、霜冻等天气施工。
- 贴砖前瓷砖背面脱模剂必须清理干净。
- 砖与砖之间必须留有不小于2mm的缝隙。
- 刮涂时抹刀与基层的内侧夹角宜为60°。
- 铺砖完成后,须待瓷砖胶硬化后方可进行下一步的填缝工序。

## 施工工艺:

- 基层处理:基层应坚实、清洁、无油污、无蜡渍、无混凝土养护剂和其它松散物;基层的平整度<3mm/2m。
- 配制瓷砖胶:加水量见合格证。先将水加入到搅拌桶中,然后在搅拌的同时徐徐将粉料加入,用电动搅拌机搅拌至均匀无结块,放置3-5分钟,再次搅拌15~30秒即可使用,搅拌好的瓷砖胶需在2小时内用完。
- 瓷砖铺贴:用抹刀将瓷砖胶用力薄涂于基层之上(这样可以大大提高瓷砖胶与基层的粘结强度),然后再厚批一层瓷砖胶,并用合适的齿形抹刀进行瓷砖胶层的梳理,每次批刮面积不>2m<sup>2</sup>,然后将瓷砖揉压于未表干的且梳理过的瓷砖胶层上。在不利气候(如高温、有风等)或基层吸水率较强条件下,应尽快粘贴瓷砖。贴砖前应用手指触摸瓷砖胶层的表面,检查是否胶层已表干,未表干可以贴砖若已表干则需重新涂胶。抹刀齿深大小应考虑工作面的平整度和瓷砖背面的凸凹程度。如瓷砖背纹较深或瓷砖尺寸≥300mm×300mm 则应采用组合法施工,即在基层上批刮瓷砖胶并梳理,在瓷砖的背面也批刮瓷砖胶,然后将瓷砖贴于梳理过的瓷砖胶层上,并适当揉压的施工工法。



## 岩板大板柔性粘结剂KS600

产品信息  
Product advantage

SALE!



型号:	KS600
包装方式:	20KG/包
执行标准:	JC/T547-2017 C2ES1
参考用量:	20kg/包, 墙面约2~3m <sup>2</sup> 左右, 跟刷的厚薄有关系

### 性能特点:

●超强粘结, 薄贴省空间, 柔性抗震, 延长晾置, 施工方便。

### 适用范围:

●专用于超大规格瓷砖/岩板/大板/薄板、地面、墙面铺贴粘结。

### 施工注意:

- 本产品适宜在5°C-40°C的环境下使用, 雨天不应施工。施工前若墙体过于干燥或吸水过快时, 应提前湿润墙面至无明显水为准。
- 切忌把已干结的浆料加水混合使用, 砖面残余的胶浆应及时用微湿海绵清理干净。
- 必要时可在瓷砖或石材背面增加挂件进行混合施工。
- 瓷砖铺贴后需调整应在40分钟内完成。

### 施工工艺:

- 基层处理: 1. 基层必须结实平整、干燥清洁及无油污。2. 对于空鼓、松脱基层及凸出之物需先铲除及不平整基层先用聚合物水泥砂浆修补妥当。
- 配料: 1. 按粉料: 水=3.4:1(重量比) 2. 先将水倒入搅拌桶内, 再加入粉料, 然后用电动搅拌机搅拌成均匀无粉粒膏状。静置3~5分钟, 稍做搅拌即可使用。
- 施工: 1. 用齿型刮板将胶浆涂抹于工作面上, 均匀分布, 成一条条齿状。每次涂抹约1m<sup>2</sup>左右, 然后在晾置间内将瓷砖揉于上即可。2. 选择齿型刮板大小应考虑工作面的平整度和瓷砖背面的凹凸程度。3. 如瓷砖背面的沟隙较深或石材、瓷砖较大较重则应该进行双面涂胶, 即在工作面和瓷砖背面同时涂上胶浆。4. 铺砖完成后, 须待胶浆完全干固后(约24小时才可进行下一步的填缝工序)。

## 大板专用粘结剂KS400

产品信息  
Product advantage

SALE!



型号:	KS400
包装方式:	20KG/包
执行标准:	JC/T547-2017 C2
粉液比:	粉料:水=3.4:1(重量比)
参考用量:	墙面约2~3平方左右, 跟刷的厚薄有关系

### 性能特点:

●超强粘结力, 施工更方便, 薄贴省空间。

### 适用范围:

●适用于瓷砖、石材等的地面粘贴, 以及中大规格瓷砖、石材等建材的墙面铺贴。

### 施工注意:

- 本产品适宜在5°C-40°C的环境下使用, 雨天不应施工。施工前若墙体过于干燥或吸水过快时, 应提前湿润墙面至无明显水为准。
- 切忌把已干结的浆料加水混合使用, 砖面残余的胶浆应及时用微湿海绵清理干净。
- 瓷砖铺贴后需调整应在20分钟内完成。

### 施工工艺:

- 基层处理: 基层必须结实平整、干燥清洁及无油污。2. 对于空鼓、松脱基层及凸出之物需先铲除及不平整基层先用聚合物水泥砂浆修补妥当。
- 配料: 1. 按粉料: 水=3.4:1(重量比) 2. 先将水倒入搅拌桶内, 再加入粉料, 然后用电动搅拌机搅拌成均匀无粉粒膏状。静置3~5分钟, 稍做搅拌即可使用。
- 施工: 1. 用齿型刮板将胶浆涂抹于工作面上, 均匀分布, 成一条条齿状。每次涂抹约1m<sup>2</sup>左右, 然后在晾置间内将瓷砖揉于上即可。2. 选择齿型刮板大小应考虑工作面的平整度和瓷砖背面的凹凸程度。3. 如瓷砖背面的沟隙较深或石材、瓷砖较大较重则应该进行双面涂胶, 即在工作面和瓷砖背面同时涂上胶浆。4. 铺砖完成后, 须待胶浆完全干固后(约24小时才可进行下一步的填缝工序)。

## 大板薄贴瓷砖胶KC100

产品信息  
Product advantage

SALE!



型号:	KC100
包装方式:	20KG/包
执行标准:	JC/T547-2017 C1
参考用量:	1.5kg/m <sup>2</sup> /mm

## 性能特点:

- 通用性强、粘结力高、施工顺滑易揉压、绿色环保。

## 适用范围:

- 适用于住宅、办公楼和公共建筑物室内地面尤其是大尺寸瓷砖的粘接。

## 施工注意:

- 晾置时间:20分钟。
- 可操作时间:2小时。
- 可填缝时间:24小时(20°C~35°C) 2~3d(5°C~20°C)。
- 施工环境:工作温度5°C~35°C, 尽量避免在高温、霜冻、阳光直射或刮风、下雨天气进行室外施工。

## 施工工艺:

●基层处理:基层应坚实、清洁、无油污、无蜡渍、无混凝土养护剂和其它松散物;基层的平整度 $\leq 3\text{mm}/2\text{m}$ 。瓷砖胶配制先将适量水加入到搅拌桶中,然后在搅拌的同时将粉料加入,用电动搅拌机搅拌至均匀无粉团,放置3-5分钟,再次搅拌15~30秒即可使用,搅拌好的瓷砖胶须在2小时内用完。

●瓷砖铺贴:用抹刀将瓷砖胶用力薄涂于基层之上,然后再厚批一层瓷砖胶,并用合适的齿形抹刀进行瓷砖胶层的梳理,每次涂抹面积不大于1平方米,然后将背面薄批瓷砖胶的瓷砖揉压于未表干的且梳理过的瓷砖胶层上。在不气候(如高温、有风等)或基层吸水率较强条件下,应尽快粘贴瓷砖。贴砖前应用手指触摸瓷砖胶层的表面,检查是否胶层已表干,未表干可以贴砖,若已表干则需重新涂胶。抹刀齿深大小应考虑工作面的平整度和瓷砖背面的凹凸程度。如瓷砖背面的沟隙较深或瓷砖尺寸 $\geq 300\text{mm} \times 300\text{mm}$ 则应该采用组合法进行施工,即在贴砖的基层涂抹瓷砖胶并梳理,在瓷砖的背面也涂抹瓷砖胶,然后将瓷砖贴于梳理过的瓷砖胶层上,并适当揉压的施工工法。

## 瓷砖粘结砂浆KC50

产品信息  
Product advantage

SALE!



型号:	KC50
包装方式:	20KG/包
执行标准:	GB/T25181-2019
粉液比:	粉料:水= 4:1(重量比)
参考用量:	用3X3mm齿型刮板约1.7kg/m <sup>2</sup> ,用6X6mm齿型刮板约3.0kg/m <sup>2</sup>

## 性能特点:

- 可直接用于找平粗糙不平的基面或较光滑水泥地面。超强粘结力,施工更方便,薄贴省空间。

## 适用范围:

- 适用于600x600mm规格以下地面瓷砖铺贴。400x800mm规格以下高吸水瓷片墙面铺贴。

## 施工注意:

- 本产品适宜在5°C-40°C的环境下使用,雨天不应施工。施工前若墙体过于干燥或吸水过快时,应提前湿润墙面至无明水为准。
- 切忌把已干结的浆料加水混合使用,砖面残余的胶浆应及时用微湿海绵清理干净。
- 瓷砖铺贴后需调整应在20分钟内完成。

## 施工工艺:

●基层处理:基面必须结实平整、干燥清洁及无油污。2.对于空鼓、松脱基层及凸出之物需先铲除及不平整基面先用聚合物水泥砂浆修补妥当。

●配料:1.粉料:水= 4:1(重量比)2.先将水倒入搅拌桶内,再加入粉料,然后用电动搅拌机搅拌成均匀无粉粒膏状。静置3~5分钟,稍做搅拌即可使用。

●施工:1.用齿型刮板将胶浆涂抹于工作面上,均匀分布,成一条条齿状。每次涂抹约1m<sup>2</sup>左右,然后在晾置间内将瓷砖揉于上即可。2.选择齿型刮板大小应考虑工作面的平整度和瓷砖背面的凹凸程度。3.如瓷砖背面的沟隙较深或石材、瓷砖较大较重则应该进行双面涂胶,即在工作面和瓷砖背面同时涂上胶浆。4.铺砖完成后,须待胶浆完全干固后(约24小时才可进行下一步的填缝工序)。

## 双组份背胶KB200

(加强版)

产品信息  
Product advantage

SALE!



型号:	KB200
包装方式:	8KG/桶
执行标准:	JC/T547-2017
参考用量:	每桶可刷约35-40m <sup>2</sup> , 实际用量由基材平整度、涂刷厚度、次数而定

### 性能特点:

- 高粘结度, 渗透性强, 柔性好。

### 适用范围:

- 适用于各类木板、硅钙板、水泥墙等基面粘贴大规格瓷砖、石材等。

### 施工注意:

- 长时间储存会有分层、霉斑现象, 用前搅拌均匀即可, 不影响使用效果。
- 施工环境温度应为5°C - 35°C, 避免在高温、霜冻、阳光直射或刮风、下雨天气进行室外施工。
- 瓷砖背面不能漏刷, 涂刷厚度0.5mm-1mm。
- 瓷砖背面脱模剂、脱膜粉必须清理干净。
- 储存与操作环境温度在5°C以上。
- 混合后的材料应在4小时内使用完毕, 超过时间后不可使用。

### 施工工艺:

- 基面处理: 清除主材与基面油污、灰尘等杂物。
- 先将乳液倒进桶里再把粉剂倒入桶内, 用电动搅拌机搅拌均匀。(不要加水, 不然会影响粘贴性能)
- 避免沉淀和结团现象, 然后即可施工。
- 使用毛刷、滚筒将乳液涂刷到基面, 涂刷无需太厚, 只需覆盖基面即可, 达到均匀厚度的界面层最佳。
- 涂刷后稍做晾晒, 表干后即可进行贴砖施工, 如条件允许, 等产品干透后施工效果更好。(刷得太厚, 等干固的时间会长一些, 建议客户隔天再施工, 等它干透了再施工, 这样效果会更好, 如果赶工期可以等它表干)。

## 双组份背胶KB100

产品信息  
Product advantage

SALE!



型号:	KB100
包装方式:	20KG/桶
执行标准:	JC/T907-2018
粉液比:	液料:粉料=1:2.5(重量比)
参考用量:	施工厚度建议1mm, 不得低于0.5mm。理论施工用量0.8kg/m <sup>2</sup> -1.6kg/m <sup>2</sup> , 具体用量视基层平整度、施工厚度而定

### 性能特点:

- 双向强力粘结, 刚柔并济, 释放应力, 抵抗收缩, 耐高温及耐候性能佳。

### 适用范围:

- 适用于各种吸水率的瓷砖。

### 施工注意:

- 施工环境温度应为5°C - 35°C, 避免在高温、霜冻、阳光直射或刮风、下雨天气进行室外施工。
- 瓷砖背面不能漏刷, 涂刷厚度0.5mm-1mm。
- 瓷砖背面脱模剂、脱膜粉必须清理干净。
- 背胶涂抹于玻化砖背面, 晾置彻底干燥后方可进行瓷砖粘贴。
- 玻化砖背胶的搅拌必须用电动搅拌器进行搅拌。
- 使用时严禁添加其他物料。

### 施工工艺:

- 背胶配制: 玻化砖背胶为双组份产品, 产品拌和比例为1桶液料配1袋粉料(重量比为1:2.5), 先将液料倒入搅拌桶中, 然后加入粉料并用电动搅拌设备进行搅拌, 搅拌至均匀无结块后放置3分钟, 再次充分搅拌后即可使用, 搅拌好的背胶应在2小时内用完, 使用过程中应随时搅拌并抄底使用, 使用过程中严禁再次加液或粉料继续使用。
- 用于瓷砖背面处理: 1. 瓷砖处理玻化砖无需泡水。涂刷前用湿布将砖材背面的脱模剂、脱膜粉、油污等杂质擦干净。2. 背胶涂刷使用滚筒或毛刷将玻化砖背胶涂刷在面砖背面, 涂刷应均匀、不得漏涂、严禁透底、并反复涂刷使背胶与面砖背面亲和密实无虚粘。最终涂刷完成的背胶厚度为0.5 - 1mm左右。涂刷完成的玻化砖背胶表面不得压光宜留毛面。玻化砖背胶 涂刷完成后待其干燥固化后即可使用华砂瓷砖胶进行粘贴。
- 用于界面处理: 1. 基层处理: 墙地面基面应稳定无振动、坚实, 无油污、无起砂起粉、无脱模剂等影响粘结的物质残留。2. 墙面涂刷墙面吸水高时, 如加气混凝土, 应对墙面进行淋水润湿, 待墙面阴干无明显水后使用滚筒或毛刷将玻化砖背胶涂刷在墙面, 涂刷应均匀、不得漏涂、并反复涂刷使背胶与墙面亲和密实无虚粘。最终涂刷完成的背胶厚度为1mm左右且严禁<0.5mm。涂刷完成的玻化砖背胶表面不得收光宜留毛面。

## 单组份背胶KDB40

产品信息  
Product advantage

SALE!



型号:	KDB40
包装方式:	4KG/桶
执行标准:	T/CBMF 87-2020
参考用量:	通常情况, 0.1kg/m <sup>2</sup> , 实际用量由基层平整度、涂刷厚度、施工方式决定

## 性能特点:

- 高粘结度、柔性好、易施工。

## 适用范围:

- 适用于各类瓷砖、石材、木板、硅酸钙板等基面的粘结。

## 施工注意:

- 确保基面平整、洁净、无油污、无粉尘及其他污染物、基层污染会影响产品的粘结性能。
- 对于空鼓、松脱的基面及凸出之物需先处理铲平。
- 涂刷或喷涂应均匀, 不应有漏刷或流坠。
- 施工环境温度应在5℃以上。

## 施工工艺:

- 基面处理: 清除主材与基面油污、灰尘等杂物。
- 搅拌乳液, 避免沉淀, 然后即可施工。
- 使用滚筒将乳液涂刷到基面, 达到均匀厚度的界面层最佳。
- 界面涂抹均匀后, 配合砂和水泥进行瓷砖的常规粘贴。

## 彩色柔性防水KF100N

(室内专用)

产品信息  
Product advantage

SALE!



型号:	KF100N
包装方式:	20KG/桶
执行标准:	JGB/T 23445-2009
粉液比:	液料:粉料=1:1.5(重量比)
参考用量:	1.8-2.2kg/m <sup>2</sup> /mm

## 性能特点:

- 柔性延伸性能优异、耐高温性能好、粘结强度高。

## 适用范围:

- 适用于厨卫、阳台、非外露屋面的防水、防潮。

## 施工注意:

- 施工时气温应在5℃-35℃之间, 大风或雨雪天室外禁止施工;
- 配制好的涂料应在2小时内使用完毕, 涂刷过程中严禁二次加水;
- 开封后未使用完的液料或粉料, 应密封贮存;
- 施工过程中注意保护防水膜不受破坏。
- 搅拌均匀的涂料请在2小时内使用完毕, 涂刷过程中严禁二次加水, 避免一次厚涂, 不可外露使用。

## 施工工艺:

- 基层处理: 防水基层应平整、坚固、无明水, 无尖锐凹凸、蜂窝、麻面和起皮, 无油污; 对阴阳角用堵漏宝进行抹弧处理; 对裂缝、基层变形缝、管根处留设的凹槽内嵌填密封材料并做附加防水处理; 当基层疏松、吸水率高时, 需采用界面剂进行封闭处理。
- 细部附加防水层施工: 在室内防水工程中, 节点多, 细部处理复杂, 而细部节点是否处理得当, 是决定室内防水是否会出现渗漏的主要原因。大面积防水施工前, 在阴阳角, 管根地漏等节点处, 先用毛刷刷涂一遍涂料, 然后增铺网格布加强层; 再次涂刷一遍防水涂料(涂刷适宜总厚度不小于1mm)。此时注意, 增铺网格布增强材料。
- 大面涂膜防水层施工: 施工分遍涂刷, 第一遍薄涂干燥后(约6-8小时)才可涂刷第二遍, 涂刷方向与第一遍涂刷方向垂直; 第二遍涂刷干燥后(约6-8小时)可涂刷第三遍, 涂刷方向与第二遍涂刷方向垂直。墙角及管根部应多涂刷一遍。防水涂膜应满涂、均匀、无遗漏, 达到适宜厚度1.5-2mm。待防水层完全干燥后做闭水试验。

## 环保MS胶KT268

产品信息  
Product advantage

SALE!



型号:	KT268
包装方式:	310ML/铝管支
执行标准:	GB/T14683-2017
参考用量:	建议1m <sup>2</sup> 使用1支

## 性能特点:

- 环保无气味, 无甲醛, 防霉, 不沾灰, 防水、耐候性强, 可涂饰。

## 适用范围:

- 适用于粗糙/刷漆/瓷砖/玻璃/木质/金属/数量/橡胶表面(PE/PP除外)。

## 环保MS胶 KT118

产品信息  
Product advantage

SALE!



型号:	KT118
包装方式:	600ML/软支
执行标准:	GB/T14683-2017
参考用量:	建议1m <sup>2</sup> 使用1支

## 性能特点:

- 环保无气味, 无甲醛, 防霉, 不沾灰, 防水、耐候性强, 可涂饰。

## 适用范围:

- 适用于粗糙/刷漆/瓷砖/玻璃/木质/金属/数量/橡胶表面(PE/PP除外)。

## 岩板拼板胶KYJ045

产品信息  
Product advantage

SALE!



型号:	KYJ045
包装方式:	75ml/支
执行标准:	JC/T989-2016
参考用量:	75ml一支粘结约15m

## 性能特点:

- 胶水与岩板相容性好, 粘接强度高, 不黄变。

## 适用范围:

- 岩板、陶瓷大板及其他人造石、天然石之拼接安装。

## 颜色选择:

- 7个颜色: 超白 普白 米黄 浅灰 中灰 深灰 黑色。

## 施工工艺:

- 表面处理: 粘接面处理平整、干净并且保持干燥。
- 配胶: 将拼接胶装入胶枪, 拧开瓶盖, 挤动胶枪挤出胶后装上混合管, 再挤出2cm后进行正常涂胶。
- 固化打磨: 常温下20-25分钟左右, 即可进行打磨加工, 根据温度的变化, 固化时间有轻微变化。

# 产品汇总

product overview

金意陶「一站式交付」系统，集主辅材甄选搬运运输、设计施工、美缝清洁、铺贴效果确保为一体，主材产品质感高端有品，专属辅材全面适配，包含瓷砖胶、背胶、防水剂、美缝剂、环保胶等。

KITO „one-stop delivery “ system integrates the selection and transportation of main and auxiliary materials, design and construction, seam cleaning, and guarantee of paving effects. The quality of main materials is high-end and quality, and exclusive auxiliary materials are fully adapted, including bonding primer, adhesives, grouting etc.

**SALE!**



**大板薄贴瓷砖胶KC100**

Size:20KG/包

**SALE!**



**瓷砖粘结砂浆KC50**

Size:20KG/包

**SALE!**



**双组份背胶KB200  
(加强版)**

Size:8KG/桶

**SALE!**



**岩缝王KYF100**

Size:2KG /桶

**SALE!**



**晶缝王KJF100**

Size:400ML/支

**SALE!**



**双组份背胶KB100**

Size:20KG /桶

**SALE!**



**单组分背胶KDB40**

Size:4KG/桶

**SALE!**



**彩色柔性防水KF100N  
(室内专用)**

Size:20KG /桶

**SALE!**



**岩板大板柔性瓷砖胶KC300  
(加强版)**

Size:20KG/包

**SALE!**



**岩板大板柔性粘结剂KS600**

Size:20KG/包

**SALE!**



**大板专用粘结剂KS400**

Size:20KG/包

**SALE!**



**环保MS胶KT268**

Size:310ML/支铝管

**SALE!**



**环保MS胶KT118**

Size:600ML/软支

**SALE!**





**岩板拼板胶KYJ045**

Size:75ML/支

# 金意陶薄贴工艺辅料指南

Installation

类别	单片面积	金意陶岩板尺寸	金意陶辅料体系 (墙面)	金意陶辅料体系 (地面)
常规瓷砖	$S \leq 0.64m^2$	600*600mm 800*800mm	 KS400+KB100	 KC100+KB100
大规格岩板	$0.64m^2 < S < 1.62m^2$	900*900mm 600*1200 mm 750*1500mm	 KS600+KB100	 KS400+KB100
超大规格岩板	$S \geq 1.62m^2$	900*1800mm 800*2600/2700mm 1200*2400/2700 mm 1600*3200mm	 KC300+KB200	 KC300+KB100

## 收口线条 Trim

使用场景	类别	单片面积	金意陶岩板尺寸	墙面推荐瓷砖胶等级	地面推荐瓷砖胶等级	推荐施工方法
3米以内	常规瓷砖	$S \leq 0.64m^2$	600*600mm 800*800mm	C2+双组份背胶	C1+双组份背胶	金意陶薄贴工艺
	大规格岩板	$0.64m^2 < S < 1.62m^2$	900*900mm 600*1200 mm 750*1500mm	C2ES1+双组份背胶	C2+双组份背胶	
	超大规格岩板	$S \geq 1.62m^2$	900*1800mm 及以上	C2TES1(加强版)+双组份背胶	C2TES1(加强版)+双组份背胶	
3米以上	所有规格			C2TES1(加强版)+双组份背胶		
1、施工基体应坚实牢固,抗拉强度不应小于0.4MPa。 2、所有产品施工温度为5°C-35°C						

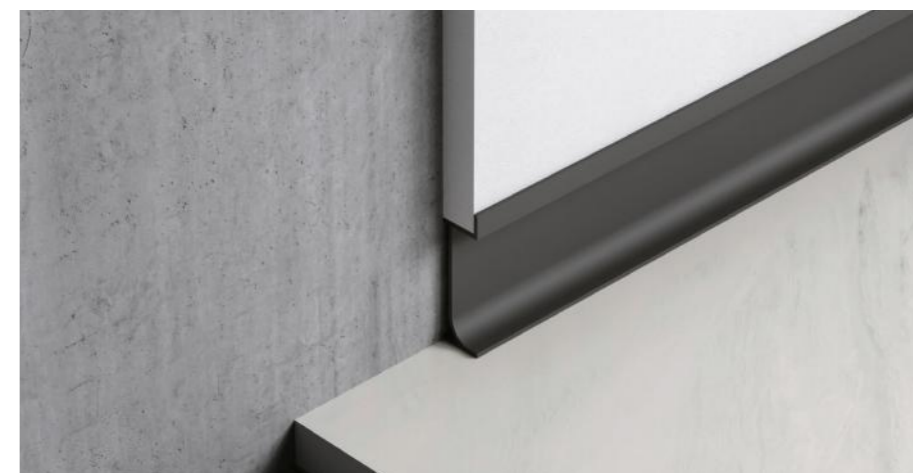



**Product Name**  
**XTA001T踢脚线**  
 Size: 10x30x2500mm  
 Choose Color: 黑色雾化铝合

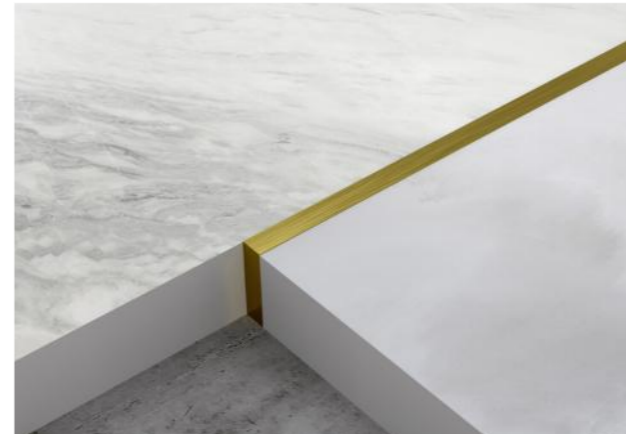

**Product Name**  
**XTC004地面金属分隔条**  
 Size: 3x10x3000mm  
 Choose Color: 古铜色哑光实心不锈钢



**Product Name**  
**XTA002/U天花墙面U型收口条**  
 Size: 10x10x2500mm  
 Choose Color: (白色/黑色) 铝条

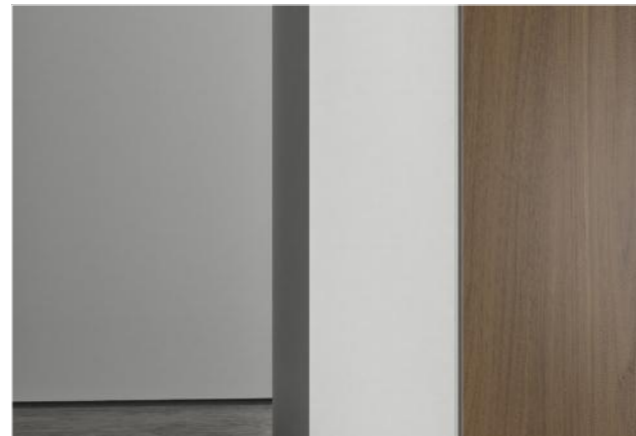

**Product Name**  
**XTS005/T护墙板收边条**  
 Size: 6x8x2440mm  
 Choose Color: (古铜/黑色) 拉丝304不锈钢去指纹



**Product Name**  
**XTS003护墙板阳角收口条**  
 Size: 20x12x2440mm  
 Choose Color: 古铜色304拉丝不锈钢去指纹

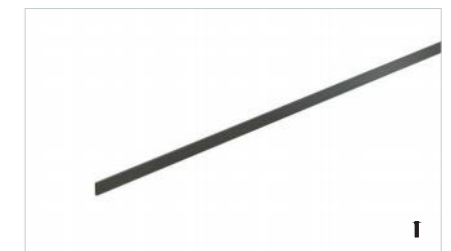
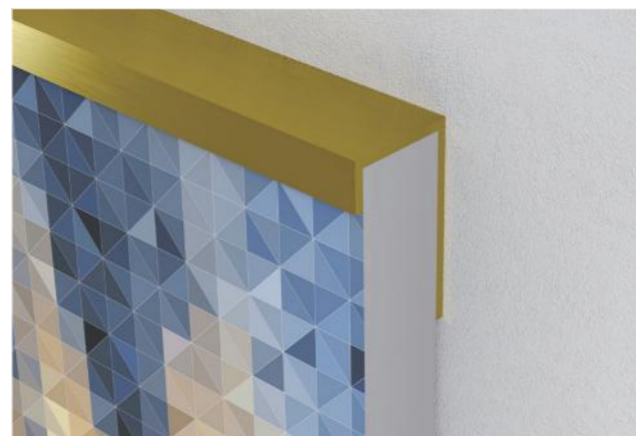

**Product Name**  
**XTS006护墙板收边条**  
 Size: 2x10x2440mm  
 Choose Color: (古铜/黑色) 拉丝304不锈钢去指纹



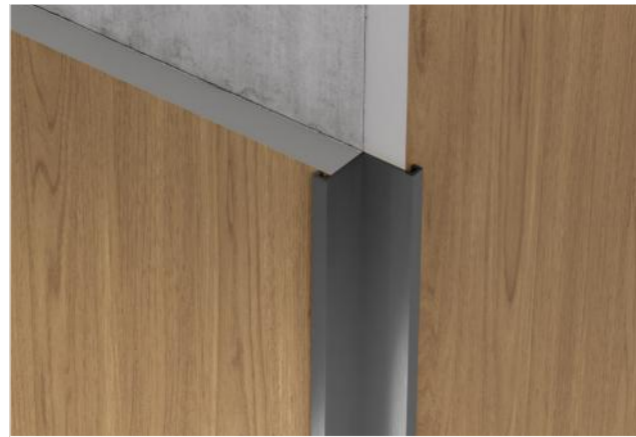

**Product Name**  
**XTS007护墙板阳角收口条**  
 Size: 13x13x2440mm  
 Choose Color: (古铜/黑色)  
 拉丝304不锈钢去指纹

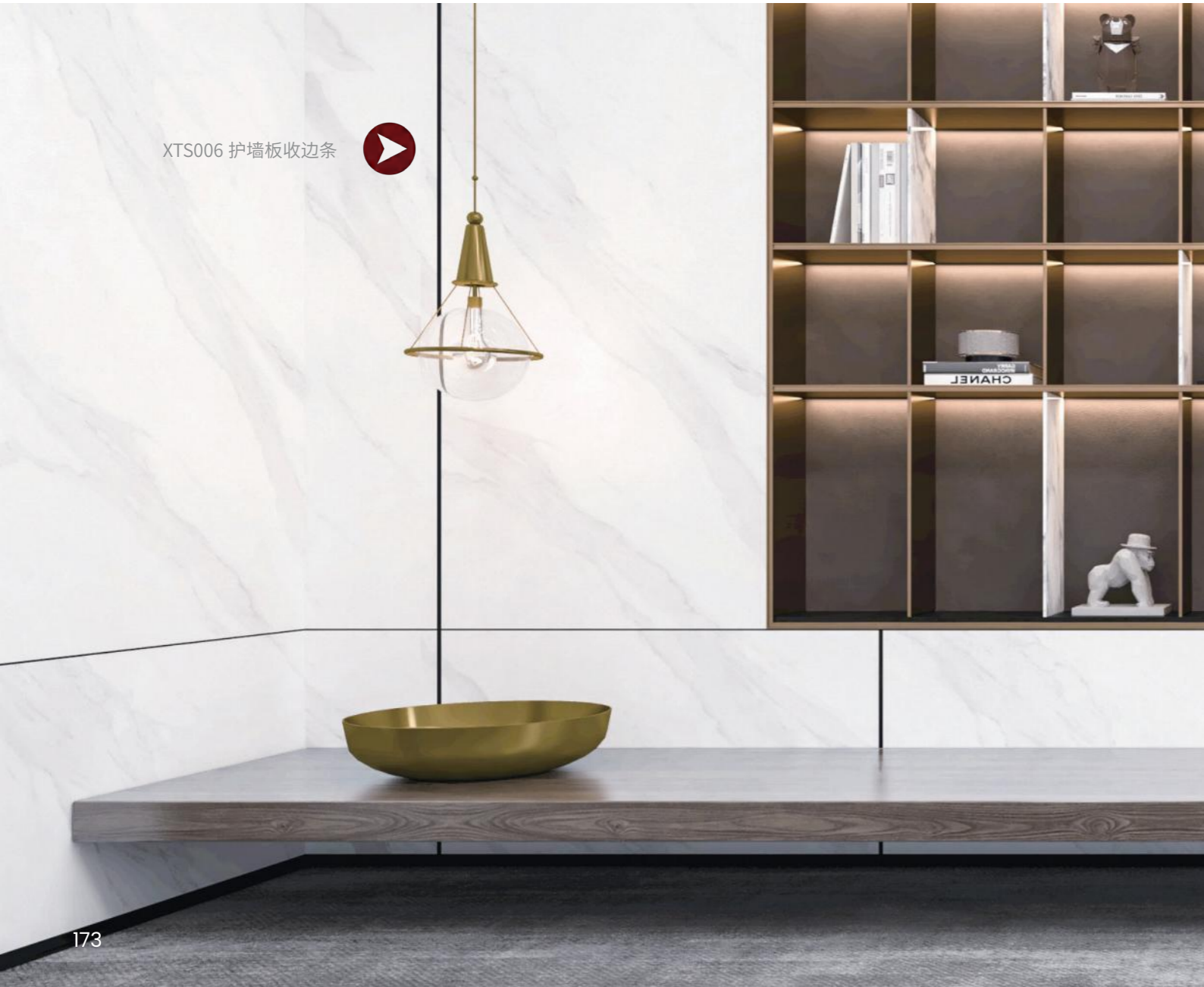

XTS006 护墙板收边条



干挂展示系统

Dry hanging



# 干挂展示系统

Dry hanging

干挂展示系统保证了岩板具有施工方便、质量可靠、抗震、防火、防腐、不易变形、环保、易维护等众多的优点，且施工周期短，更突显岩板装饰材料的优势。

The tile dry-hanging installation system ensures that the porcelain slab has many advantages such as convenient construction, reliable quality, earthquake resistance, fire prevention, anti-corrosion, not easy to deform, environmental protection, and easy maintenance, and the construction period is short, which highlights the advantages of porcelain slab decorative materials.

## 护墙板快装系统

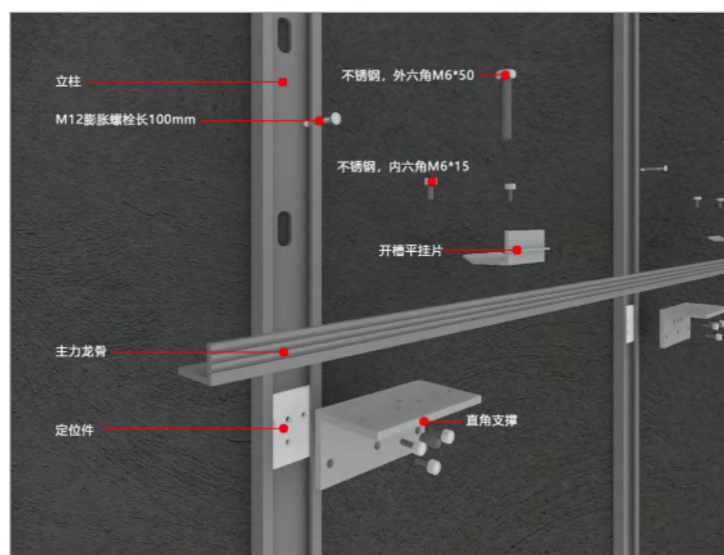

9平方米室内护墙板干挂龙骨配置表

名称	立柱	主龙骨	定位件	直角支撑	开槽平挂片	M12膨胀螺栓长100mm	不锈钢外六角M6*50mm	不锈钢内六角M8*10mm
单位	米	米	个	个	个	个	个	个
数量	11.6	11.2	16	16	32	16	16	16
挂点可用开槽方式也可以用背栓开孔方式(砖9mm以上)距离墙面3-6cm可调节								

## 背景墙干挂系统

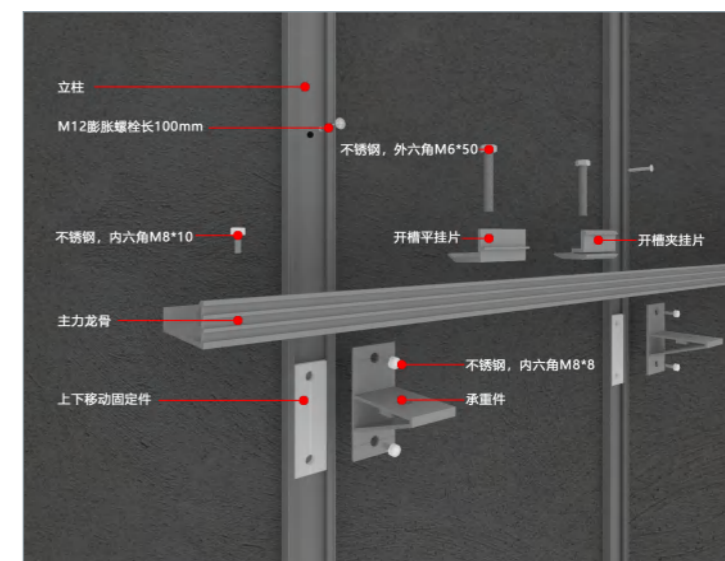

9平方米背景墙悬空龙骨配置表

名称	立柱	主龙骨	定位件	承重件	开槽平挂片	M12膨胀螺栓长100mm	不锈钢外六角M6*50mm	不锈钢内六角M8*10mm	不锈钢内六角M8*8mm
单位	米	米	个	个	个	个	个	个	个
数量	11.6	11.2	16	16	32	16	16	16	32
挂点可用开槽方式也可以用背栓开孔方式(砖9mm以上)距离墙面6-20cm可调节									

## 外墙干挂系统

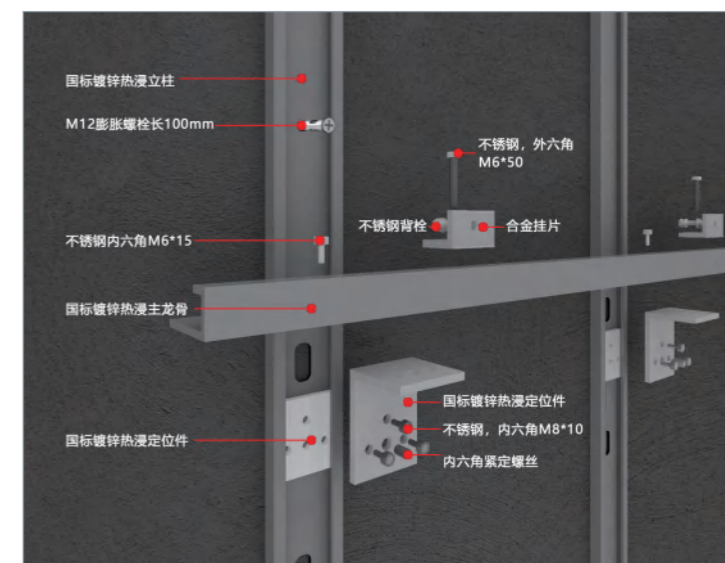

9平方米外墙干挂镀锌龙骨配置

名称	国标镀锌热浸立柱	国标镀锌热浸主龙骨	国标镀锌热浸定位件	国标镀锌热浸角钢支撑	合金挂片	M12膨胀螺栓长100mm	不锈钢外六角M6*50mm	不锈钢内六角M8*10mm	不锈钢内六角M6*15mm	不锈钢背栓	内六角紧定螺丝
单位	米	米	个	个	个	个	个	个	个	个	个
数量	11.6	11.2	16	16	32	16	16	48	16	32	16
距离墙面3cm可调节											

墙面岩板挂贴配件

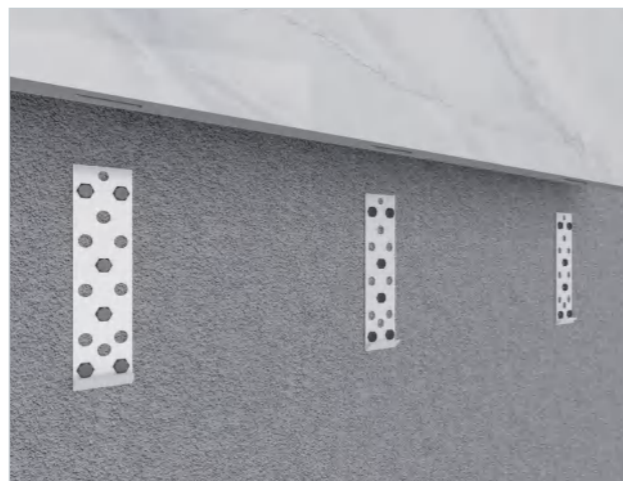

墙面岩板点贴配件



墙面岩板点挂配件

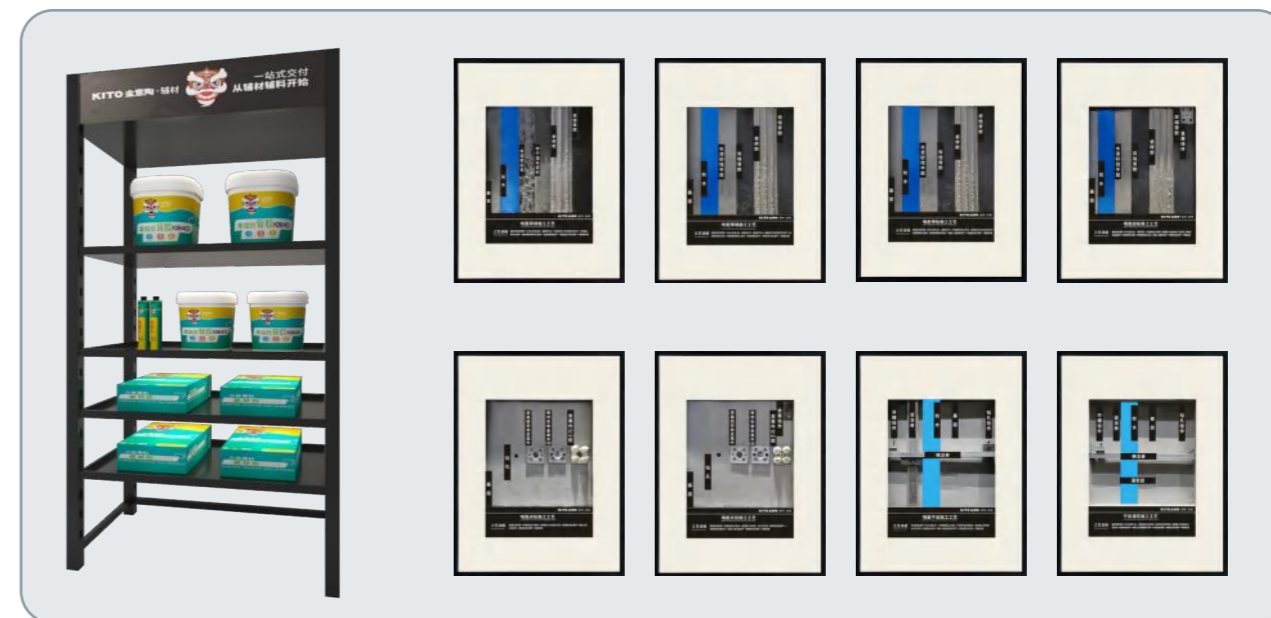
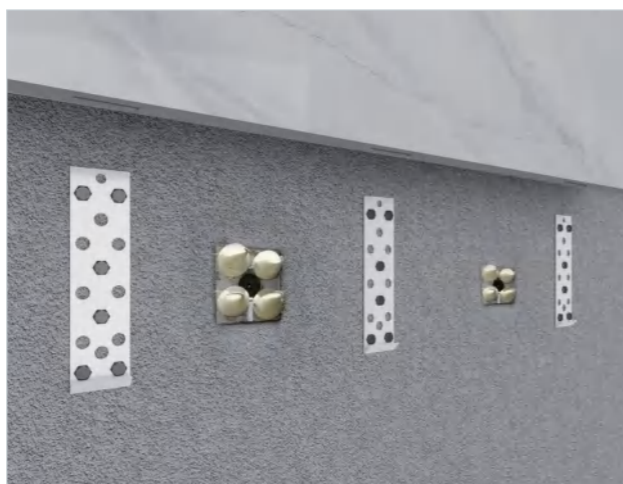

辅料展示架  
型号:FD001

标准工法展示墙 (600x450) 一套8个  
型号:KGF001

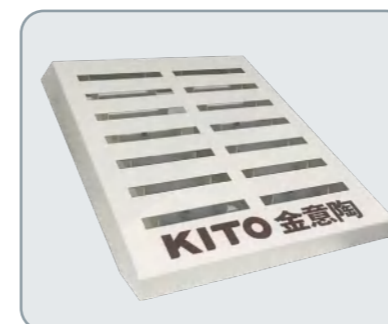

一砖一色展示架  
开单型号:KFD002

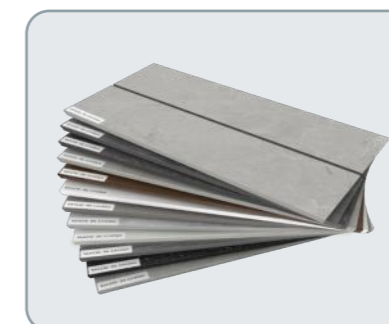

一砖一色样板包 (共12款100x200小样)  
型号:KYSK001



晶缝王色卡  
开单型号:KJSB001



工具指引					
类别	名称	图片	类别	名称	图片
检测工具	两米水平靠尺		铺贴工具	顶高器	
	塞尺			48CM 特大号抹泥刀	
	阴阳角尺			RUBIMIX 9-N 专业搅拌机	
	空鼓锤			真空抽气吸盘	
定位工具	激光标准仪		找平器		
切割工具	大板分断器		大板调缝器		
	大板手动切割套件		手持平铺机		
	TC-125 切割套装 倒角专用锯片 CPR-125 直切专用锯片 THA-125		进口真空吸盘 大板抬板器		
	台式电动切割机		双管胶枪 压缝球 美缝刮板		
	大板施工桌面				
	抛光海绵				